

# LE GUIDE LUMINAIRE

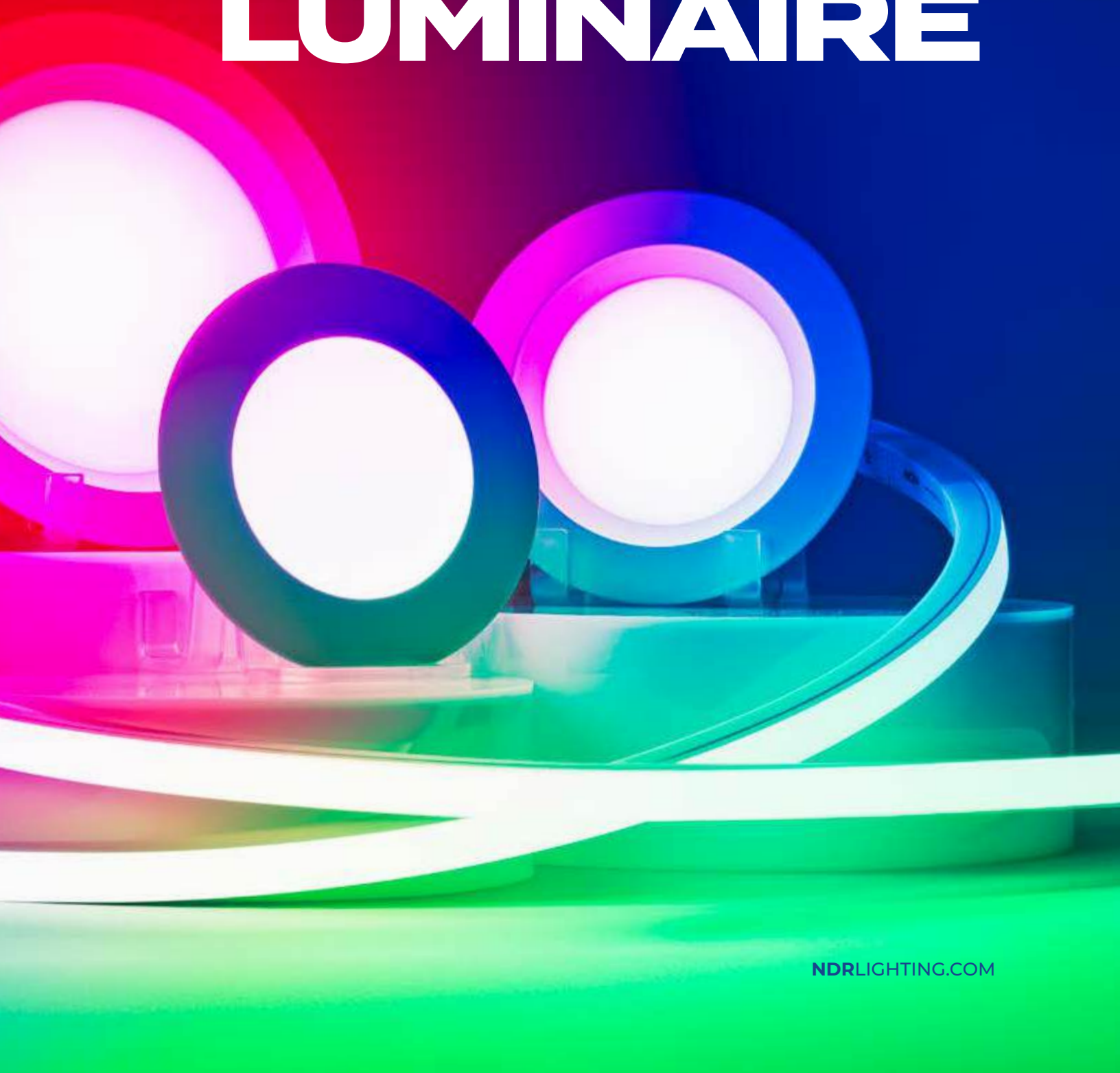



**NDR**<sup>™</sup>  
LIGHTING





Cher client et partenaire,

Merci pour votre confiance.  
Si l'un ou l'autre de nos produits  
n'atteint ou même ne dépasse pas  
vos attentes de qualité, s'il-vous-plaît  
contactez-moi personnellement à :

[dplanche@ndrlighting.com](mailto:dplanche@ndrlighting.com)

# NOTRE GAGE DE QUALITÉ



**Don Planche**  
Président,  
NDR Lighting



# CONÇUS POUR VOUS.

## DES PRODUITS PENSÉS POUR LES ÉLECTRICIENS

Chez **NDR Lighting**, chacun des produits que nous créons et lançons est conçu en plaçant l'électricien installateur au cœur de chaque décision.

Toute notre gamme de luminaires à DEL offre une qualité inégalée, depuis la sélection des matériaux jusqu'à l'assemblage, en passant par leurs usages innovants dans le monde réel et leur processus d'installation rapide et facile.

Nous soutenons fièrement nos solutions d'éclairage et sommes convaincus que vous reconnaîtrez immédiatement la valeur qu'elles peuvent vous apporter, et surtout à votre entreprise.

Demandez à votre **distributeur local NDR Lighting** de vous parler de notre réputation sur le marché, et il confirmera notre mission de **concevoir en pensant à vous.**

 **Qualité haut-de-gamme**

 **Produits innovants**

 **Optimisés pour leur facilité d'installation**







## Service, innovation et fiabilité éprouvés

**NDR Lighting** fabrique des produits d'éclairage innovants depuis plus de 10 ans. Notre stratégie est axée sur des produits de qualité, performants et innovants, surpassant l'offre sur le marché actuel dans toute l'Amérique du Nord. Notre vaste gamme de produits et notre service à la clientèle hors pair nous permettent de devancer la concurrence.

Nous vous invitons à parcourir nos différentes collections et à découvrir de nouvelles idées d'éclairage qui sauront illuminer votre journée.

<b>LUMINAIRES ENCASTRÉS</b>	<b>10</b>
<b>ENVELOPPANTS &amp; LINÉAIRES</b>	<b>56</b>
<b>RÉSISTANTS À LA VAPEUR</b>	<b>64</b>
<b>PLAFONNIERS</b>	<b>72</b>
<b>RUBANS LUMINEUX</b>	<b>80</b>
<b>SOUS ARMOIRE</b>	<b>102</b>
<b>LUMINAIRES DE SÉCURITÉ</b>	<b>108</b>



# LUMINAIRES ENCASTRÉS

## UNE GAMME COMPLÈTE DE SOLUTIONS D'ÉCLAIRAGE

Quelle que soit la pièce ou l'application, les collections de luminaires encastrés de NDR Lighting ont ce qu'il vous faut. Notre gamme de lumières encastrables de plafond DEL, ainsi que nos nouveaux produits DEL innovants, compléteront tout éclairage architectural, que ce soit pour une habitation ou une installation commerciale.

Nos collections d'éclairages encastrables ou de spots DEL ont des dimensions comprises entre 2 et 10 pouces de diamètre. Grâce à la technologie des éclairages encastrés DEL, l'installation n'est plus limitée à un boîtier spécifique ou « canette ». Ceux-ci peuvent être installés dans un environnement isolé ou non et ne nécessitent généralement pas d'accessoires supplémentaires ou de boîtes spéciales.

Notre large sélection parvient toujours à raviver vos espaces ou édifices.





# RAZOR

---

DEL | ENCASTRÉ EN RETRAIT À PROFIL MINCE

SÉRIE AMBASSADEUR NDR

# LE CHAMPION EN TITRE.

Depuis maintenant plusieurs années, notre série RAZOR a maintes fois été copiée, mais son succès jamais égalé.

Parmi les premiers encastrés DEL à profil mince moulés sous pression sur le marché, le Razor fait notre grande fierté.

Disponible dans une grande sélection de grandeurs et de finis, le Razor est le choix sensé pour tout projet de construction ou de rénovation.





## APERÇU

Le design ultra mince de la série Razor permet d'installer le luminaire dans tous les espaces, même les plus restreints ou en présence de contraintes telles que les poutres, les solives ou les conduits d'air.

- Vaste gamme de formes, de dimensions, de finis et de températures de couleur
- Très grande variété d'options de gradation DEL compatibles
- Conçu aussi bien pour les gradateurs à phase directe qu'à phase inversée à 120V
- Disponible avec gradation 0-10V à 120-277V

## CARACTÉRISTIQUES

### Sélection de la température de couleur (TCC)

5-TCC : 27K, 3K, 35K, 4K et 5K, disponible sur tous les modèles

### 4 Finis

Blanc, noir, chrome satiné et bronze

### Normes et certifications

Type isolé  
Certifié pour endroits mouillés  
Type hermétique conforme aux normes ASTM E283-04  
Certifié ETL pour les États-Unis et le Canada  
Câbles résistants au feu certifiés FT4/FT6 (UL 2464)

### Garantie et durée de vie des DEL

Garantie de 5 ans et durée de vie de 50 000 heures

### Installation facile

Chaque unité inclut une boîte de jonction avec circuit (driver), des clavettes de fixation à pression et des connecteurs *Quick Connect* pour une installation rapide et facile.

Les clavettes de fixation robustes garantissent une installation solide et empêchent les ressorts de tomber lors de l'installation. La bride de fixation large permet de compenser une découpe incorrecte du trou.



## ENCASTRÉ EN RETRAIT À PROFIL MINCE | DEL

La conception plate à profil mince du luminaire Razor permet de l'installer sous une solive. Sa luminosité exceptionnelle et sa faible consommation électrique en font une solution d'éclairage idéale, tant pour une application résidentielle que commerciale.

### FINI



Blanc



Noir



Bronze\*\*



Chrome satiné\*\*



### DIMENSIONS & MODÈLES

**3"**

575 LUMENS  
RZR-300

**4"\***

830 LUMENS  
RZR-400

**5"\***

905 LUMENS  
RZR-500

**6"\***

1070 LUMENS  
RZR-600

**8"\***

1480 LUMENS  
RZR-800

### TEMPÉRATURES DE COULEUR

**27K•3K•35K•4K•5K**  
SÉLECTIONNABLE

\* Disponible en 120-277V (gradation 0-10V)

\*\* Les finis blanc et noir sont disponibles en tous formats. Les finis bronze et chrome satiné sont offerts en 4" & 6"

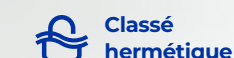



# RAZOR•R

DEL | ENCASTRÉ EN RETRAIT À PROFIL MINCE

## FINI

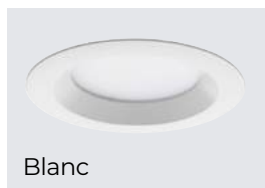

La série Razor-R élève l'éclairage à un niveau supérieur, grâce à sa conception créant un halo lumineux, réduisant ainsi les points chauds au plafond. Le Razor-R amélioré procure une performance accrue, et donc un meilleur rendement lumineux, tout en augmentant l'efficacité lumen par watt. Certifié pour endroits mouillés.

## DIMENSIONS & MODÈLES

**4"\***  
900 LUMENS  
RZR-411

**6"\***  
1120 LUMENS  
RZR-611

TEMPÉRATURES DE COULEUR



**27K•3K•35K•4K•5K**  
SÉLECTIONNABLE



\* Disponible en 120-277V (gradation 0-10V)



# RAZOR•S

ENCASTRÉ CARRÉ À PROFIL MINCE | DEL

## FINI



La série Razor-S au look contemporain présente toutes les qualités du Razor original. Sa forme carrée permet un nombre illimité d'applications, grâce à ses techniques d'installation de pointe. Tous les luminaires Razor-S sont certifiés pour endroits mouillés et possèdent un arrière rond, rendant la découpe du trou plus aisée et rapide qu'avec les modèles carrés standard.

Par ailleurs, ce produit présente l'avantage de pouvoir s'installer sous une solive.

## DIMENSIONS & MODÈLES

**4"\***  
830 LUMENS  
RZR-430

**6"\***  
1070 LUMENS  
RZR-630

TEMPÉRATURES DE COULEUR



**27K•3K•35K•4K•5K**  
SÉLECTIONNABLE

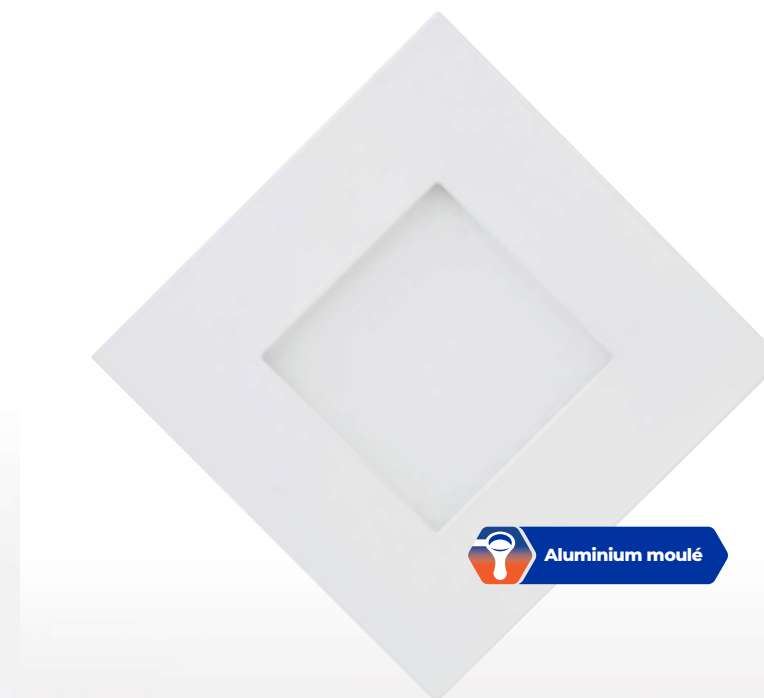

Arrière rond



\* Disponible en 120-277V (gradation 0-10V)





# RAZOR-G

DEL | ENCASTRÉ DIRECTIONNEL À PROFIL MINCE

## FINI

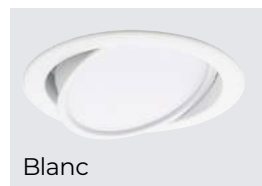

Blanc



Noir

La série Razor-G surpasse le modèle original grâce à ses lumières orientables. Ce luminaire est certifié pour endroits mouillés et est idéal pour répondre à des besoins particuliers, tels que les plafonds inclinés.



## DIMENSIONS & MODÈLES

4"

830 LUMENS  
RZR-421

6"

1070 LUMENS  
RZR-621

## TEMPÉRATURES DE COULEUR



27K•3K•35K•4K•5K\*  
SÉLECTIONNABLE



\* Disponible en 120-277V (gradation 0-10V)



# COMPOSANTS RAZOR

PIÈCES POLYVALENTES POUR UNE INSTALLATION FACILE



### A Junction Box Boîte de jonction

Connecteurs de fils *Quick Connect* pour une connexion rapide. Transformateur (driver) à intensité réglable standard de 120V ; transformateurs (drivers) de 120-277V (gradation 0-10V) disponibles en commande spéciale

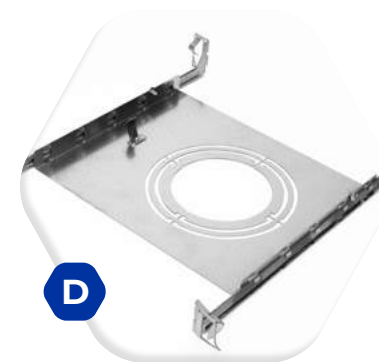

### B Sélecteur TCC sur les modèles 5-TCC

Le sélecteur TCC est commodément placé à l'arrière des luminaires et permet d'effectuer le choix de couleur à l'étape finale de l'installation. Par ailleurs, les modèles Razor et Razor-S peuvent être installés sous une solive.

### C Clavettes à ressort et brides

Les clavettes de fixation robustes garantissent une installation solide et empêchent les ressorts de tomber lors de l'installation.

La bride de fixation large permet de compenser une découpe incorrecte du trou.

### D Plaques de montage avec barres de suspension

Recommandées pour des applications en construction neuve ou en plafond suspendu,

# RETRO

## DEL | LUMINAIRE DE MODERNISATION ENCASTRÉ

### FINI

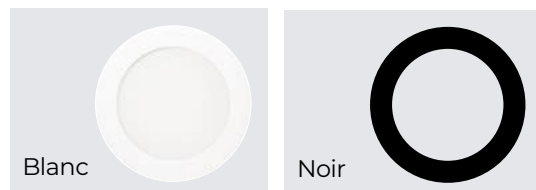

Blanc

Noir

### DIMENSIONS & MODÈLES

4"

810 LUMENS  
RZR-RETRO-440

6"

1055 LUMENS  
RZR-RETRO-640

### TEMPÉRATURES DE COULEUR



**27K•3K•4K**  
SÉLECTIONNABLE



Adaptateur E26  
Med base inclus  
(4" & 6")



Adaptateur  
GU10 inclus  
(4" only)



Le Retro a été conçu pour imiter le look exact d'un Razor 6" (modèle plat) pour les projets de modernisation où un luminaire DEL doit être installé dans un boîtier traditionnel sans avoir à repenser l'installation complète.

# RETRO

## LUMINAIRE DE MODERNISATION ENCASTRÉ | DEL



**A**  
**Look du Razor**  
Esthétique identique à la série Razor 6" (modèle plat)

**B**  
**Moulé sous pression**  
Boîtier isolé robuste fait d'aluminium moulé sous pression

**C**  
**Clavettes**  
Clavettes à ressort compatibles avec la majorité des boîtiers de 6" et 6,5"

**D**  
**Adaptateur E26**  
Adaptateur vissable E26 inclus





## FINI



Blanc, noir (plat)

Blanc (en retrait)

La famille Razor continue de s'agrandir et d'innover. Les nouveaux Razors SMART RGB+CCT offrent un plafonnier LED encastré avec la plus haute qualité et performance lumineuse, comprenant toutes les couleurs RVB ET une température de couleur sélectionnable, allant de 2700K à 6500K.

Vous avez accès à plus de 16 millions de couleurs différentes. Proposés en tailles de 4" ou 6", avec un style de garniture plat ou en retrait, un indice de rendu des couleurs élevé (IRC 90+), une classification pour emplacements humides et une gradation complète, ils sauront répondre à tous vos besoins d'installation.

## DIMENSIONS & MODÈLES

<b>4"</b> 700 LUMENS RZR-RGB-400	<b>4"</b> 900 LUMENS RZR-RGB-411	<b>6"</b> 1000 LUMENS RZR-RGB-600	<b>6"</b> 1150 LUMENS RZR-RGB-611
--	--	---	---

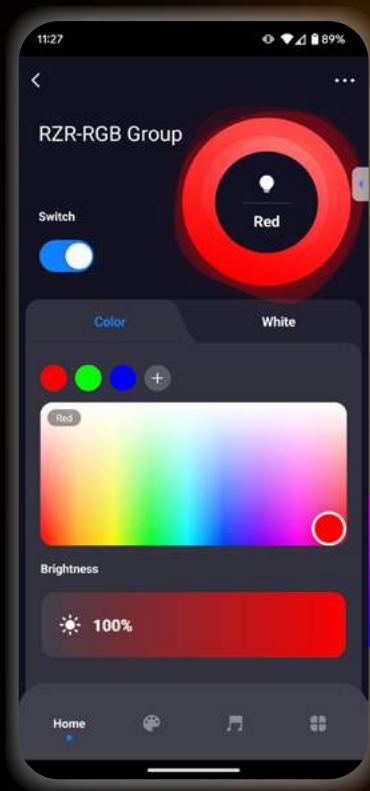

Aluminium moulé

**Spectre RVB complet**  
Plus de 16 millions de couleurs RVB



**Compatible avec l'application mobile Smart Life**

Jumelé à l'application Smart Life, vous disposez d'une multitude de configurations d'éclairage avec une liste de scènes prédéfinies et un contrôle vocal complet pour un réglage facile.

Pour plus d'options d'automatisation, profitez pleinement de la fonction de rythme circadien pour un ajustement automatique des couleurs tout au long de la journée, du matin jusqu'au soir, ou créez un programme parfaitement adapté à votre style de vie.

**Couleur blanche ajustable**  
Couleur blanche sélectionnable de 2700K à 6500K

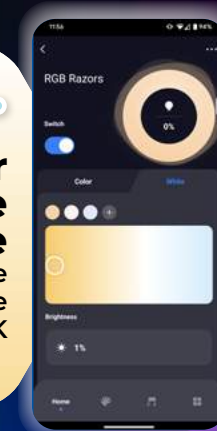

**Fonction de Rythme circadien**  
Ajustement automatique du matin au soir

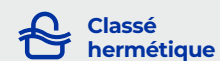
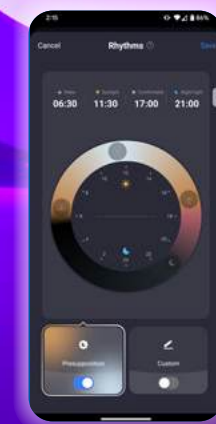



# RAZOR•FR

DEL | ENCASTRÉ RESISTANT AU FEU

RÉSISTANT AU FEU

# PENSEZ SANS LE BOITIER.



Notre série brevetée Razor Fire Rated ne nécessite aucun boîtier supplémentaire.

Vous économisez temps et matériaux lors de l'installation. Ça vous convient?

Profil mince ou encastré, 4 ou 6 pouces, la série Razor Fire Rated a ce qu'il vous faut.



JAB-2022

**CERTIFIÉ UL263, ASTM E119, CAN/ULC S101**





## APERÇU

La série Razor résistante au feu et brevetée, offre une **résistance au feu de 2 heures**. Sa plaque arrière **Fire Safe<sup>MC</sup>** procure au boîtier en acier une résistance accrue à la chaleur. Cette technologie unique représente une solution abordable dans les applications nécessitant une résistance au feu jusqu'à 2 heures.

Conformément aux codes du bâtiment en matière de résistance au feu pour les matériaux de plafond (p. ex. le gypse de type X), aucun accessoire supplémentaire n'est requis. Il suffit de découper un trou du bon diamètre, de brancher la boîte de jonction et d'installer le luminaire.

## CARACTÉRISTIQUES

### Sélection de la température de couleur (TCC)

5-TCC : 27K, 3K, 35K, 4K et 5K, disponible dans tous les styles.

### 1 Fini

Blanc

### Normes et certifications

2HR Fire rating  
UL 263, ASTM E119, CAN ULC S101  
Type isolé  
Certifié pour endroits mouillés  
Type hermétique conforme aux normes ASTM E283-04  
Certifié ETL pour les États-Unis et le Canada  
Câbles résistants au feu FT6 (CL2P)

### Garantie et durée de vie des DEL

Garantie de 5 ans et durée de vie de 50 000 heures

### Installation facile

Chaque luminaire comprend une boîte de jonction avec un **transformateur (driver) de qualité commerciale**, des clavettes à ressorts et des connecteurs de fils *Quick Connect* pour une installation rapide et facile.

**Les clavettes à ressorts de qualité commerciale** sont conçues pour résister à la chaleur extrême et maintenir le Razor en place. Elles permettent une installation facile à travers une ou deux couches de plâtrerie.



## ENCASTRÉ RÉSISTANT AU FEU | DEL

## CARACTÉRISTIQUES

Technologie **FIRE-SAFE<sup>MC</sup>** offrant au boîtier en acier une résistance de 2 heures à la chaleur et au feu.

Température de couleur sélectionnable:  
**27K, 3K, 35K, 4K et 5K**

Boîte de jonction avec driver de qualité commerciale intégré

Installation facile – **AUCUN BOÎTIER SUPPLÉMENTAIRE REQUIS**

CRI >90



## FINI



## DIMENSIONS & MODÈLES

**4"**  
**650 LUMENS**  
RZR-CCT-FR400

**4"**  
**800 LUMENS**  
RZR-CCT-FR411

**6"**  
**950 LUMENS**  
RZR-CCT-FR600

**6"**  
**1020 LUMENS**  
RZR-CCT-FR611

**6"**  
**1500 LUMENS**  
RZR-CCT-FR615

## TEMPÉRATURES DE COULEUR



**3K•4K•5K**  
SÉLECTIONNABLE

\* Disponible en **120-277V**  
(gradation 0-10V)

### Sélecteur TCC

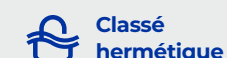
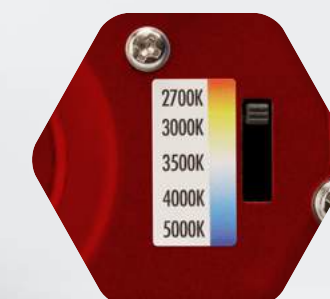

La série Orbit offre des encastrés DEL haute performance aux lignes épurées et au look contemporain. La technologie puce à bord (COB) intégrée allie performance et économie d'énergie avec un haut rendement lumineux allant jusqu'à 1700 lumens. Elle est disponible en version IRC 80 (tous les modèles) ou IRC 90 (certains modèles).

Cette collection convient aux applications résidentielles ou commerciales. La source lumineuse DEL en retrait procure un éclairage sans éblouissement.

Son spot focalisé de 36° et sa capacité de rotation de 360 degrés sauront répondre à de nombreuses exigences en matière d'éclairage.

Le corps du luminaire en aluminium moulé garantit une dissipation thermique maximale. Les clavettes à ressort et les connecteurs de fils *Quick Connect* permettent une installation rapide et facile. Un transformateur (driver) à intensité réglable de 120V est inclus pour les applications résidentielles. Un transformateur (driver) de 277V (gradation 0-10V) est également disponible pour les applications commerciales exigeant ce format.

### CARACTÉRISTIQUES

#### 4 Températures de couleur

27K, 3K, 4K et 5K

#### 4 Finis

Blanc, noir, chrome satiné et bronze

#### Spot focalisé

Angle de faisceau directionnel de 36° avec rotation complète de 360° et angle d'ajustement de 27°

#### Performance exceptionnelle

Supérieure aux encastrés et plafonniers DEL traditionnels

#### Contrôle de l'éblouissement

Encastré standard ou encastré profond

#### Normes et certifications

Type isolé

Certifié pour endroits mouillés

Type hermétique conforme aux normes ASTM E283-04

Certifié ETL pour les États-Unis et le Canada

Câbles résistants au feu certifiés FT6 (UL 2464)

#### Garantie et durée de vie des DEL

Garantie de 5 ans et durée de vie de 50 000 heures

#### Installation facile

Chaque unité inclut une boîte de jonction avec transformateur (driver), des clavettes de fixation à pression et des connecteurs *Quick Connect* pour une installation rapide et facile



### CARACTÉRISTIQUES

Rendement lumineux jusqu'à 850 LM  
Source lumineuse en retrait  
Forme ronde ou carrée  
Design haut de gamme  
Spot focalisé de 36° avec rotation de 360°  
Voltage : 120V, 120-277V (gradation 0-10V) en option

### FINI

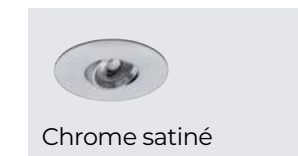
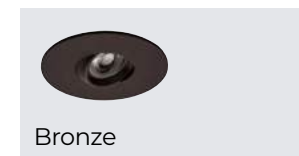
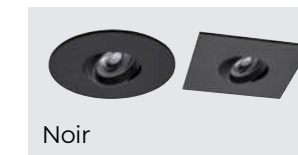
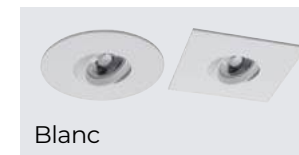

### MODÈLES RONDS

2"

700 LUMENS  
OB200

3"

800 LUMENS  
OB300

4"

800 LUMENS  
OB400

6"

1300 LUMENS  
OB600

### MODÈLES CARRÉS

3"

800 LUMENS  
OB330

4"

800 LUMENS  
OB430

### TEMPÉRATURES DE COULEUR



**27K\*·3K·4K·5K\***  
SÉLECTIONNABLE

\* Disponible pour certains finis et dimensions

TECHNOLOGIE  
BREVETÉE

Aluminium moulé



Endroits mouillés



Intensité réglable



Classé IC



Classé hermétique





# ORBIT•R

DEL | ENCASTRÉ EN RETRAIT HAUTE PERFORMANCE

## FINI



Blanc

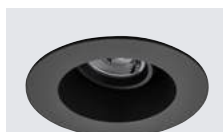

Noir

Cette collection présente toutes les caractéristiques de notre série Orbit traditionnelle, tout en les combinant à un **design encastré profond**. L'unité lumineuse est placée encore plus profondément dans le luminaire que dans notre série Orbit classique, ce qui élimine tout risque d'éblouissement. Qu'il s'agisse d'une rénovation ou d'une construction neuve, la série d'encastrés en retrait Orbit•R confèrera un style élégant à tout projet, à un prix abordable.

## DIMENSIONS & MODÈLES

4"

800 LUMENS  
OB410

6"

1700 LUMENS  
OB610

## CARACTÉRISTIQUES

Rendement lumineux jusqu'à 1700 LM  
Source lumineuse en retrait  
Design haut de gamme anti-éblouissement  
Spot focalisé de 36° avec rotation de 360°  
Le design compact du modèle 6 pouces permet une installation dans un trou de 5 ou 6 pouces.  
Voltage : 120V, 120-277V (gradation 0-10V) en option

## TEMPÉRATURES DE COULEUR



27K•3K•4K  
SÉLECTIONNABLE

TECHNOLOGIE  
BREVETÉE



ÉLU N°1  
DE L'INDUSTRIE  
RENDEMENT  
LUMINEUX  
1700  
LUMENS



Aluminium moulé



Endroits mouillés



Intensité réglable



Classé IC



Classé hermétique



TITLE 24  
COMPLIANT



ETL US



ENERGY STAR

# ORBIT•B

ENCASTRÉ EN RETRAIT À CÔNE ÉTAGÉ | DEL

## FINI

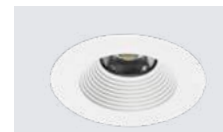

Blanc



Noir

Le Orbit•B est un encastré en retrait proposant un élégant cône étagé. Sa lentille fixe jette un faisceau riche et étroit d'une puissance pouvant atteindre 800 lumens. Offert en noir ou blanc, il crée une ambiance raffinée et intemporelle dans tout espace où on l'installe.

## DIMENSIONS & MODÈLES

2"

700 LUMENS  
OB214-CCT27

4"

800 LUMENS  
OB414-CCT27

## CARACTÉRISTIQUES

Rendement lumineux jusqu'à 800 LM  
Source lumineuse DEL en retrait  
Cône étagé élégant  
Température de couleur sélectionnable : 27K, 3K & 4K  
IRC >90  
Voltage : 120V, 120-277V (gradation 0-10V) en option

## TEMPÉRATURES DE COULEUR



27K•3K•4K  
SÉLECTIONNABLE

Blanc Noir



Aluminium moulé



Endroits mouillés



Intensité réglable



Classé IC



Classé hermétique



TITLE 24  
COMPLIANT



ETL US



ENERGY STAR



# COMPOSANTS **ORBIT**

PIÈCES POLYVALENTES POUR UNE INSTALLATION FACILE



## **A** Plaques de montage avec barres de suspension

Recommandées pour des applications en construction neuve ou en plafond suspendu

## **B** Clavettes à ressort et brides

Les clavettes de fixation robustes garantissent une installation solide et empêchent les ressorts de tomber lors de l'installation

La bride de fixation large permet de compenser une découpe incorrecte du trou

## **C** Boîte de jonction

Connecteurs de fils Quick Connect pour une connexion rapide

Transformateur (driver) à intensité réglable standard de 120V ; transformateurs (drivers) de 120-277V (gradation 0-10V) disponibles en commande spéciale





# MULTIPLATES

## PLAQUES MULTIPLES POUR SÉRIE ORBIT

### FINI



### CARACTÉRISTIQUES

Transforme facilement un luminaire Orbit simple en encastré multiple

Luminaire directionnel de style moderne et contemporain

### DIMENSIONS & MODÈLES

**2X2"**

2 ORBITS 2"  
OB200MFP-2WH

**3X2"**

3 ORBITS 2"  
OB200MFP-3WH

**2X3"**

2 ORBITS 3"  
OB300MFP-2WH

**3X3"**

3 ORBITS 3"  
OB300MFP-3WH



 Aluminium moulé

\* Encastrés DEL Orbit non inclus.





**CLASSIC** COLLECTION

DEL | ENCASTRÉS NDR **RIDGE & EDGE**

# LOOK INTEMPOREL & TECHNOLOGIE FUTURISTE.



Nous sommes fiers de ramener deux styles classiques avec un look rétro. Mais soyez sans crainte, la technologie DEL qui les propulsent est résolument tournée vers le futur.

Le Ridge à cône étagé est un retour en force d'un design classique tandis que le tout nouveau Edge propose un style redessiné qui cache une puissance de 1100 lumens.



Le tout nouveau Ridge de NDR représente notre démarche pour ramener un style classique au goût du jour en lui infusant notre technologie DEL, le standard de l'industrie.

Pour un usage résidentiel ou commercial, ou pour tout ce qu'on peut retrouver entre les deux, le Ridge créera assurément un espace invitant avec une ambiance rétro.

Muni d'un boîtier d'aluminium moulé sous pression, cet encastré DEL s'installe en un tourne-main et offre un design anti-éblouissement à retrait profond qui ne passera pas inaperçu.

Avec sa panoplie de caractéristiques impressionnante, opter pour le Ridge sera la décision la plus facile que vous n'aurez jamais prise. Il ne vous restera qu'à choisir parmi sa sélection de grandeurs et de finis.

### CARACTÉRISTIQUES

#### CTT Sélectionnable

27K, 3K & 4K disponible dans tous les styles

#### 2 Finis

Blanc et noir

#### Aluminium moulé sous pression

Construction supérieure d'aluminium moulé sous pression

#### Contrôle de l'éblouissement

Design anti-éblouissement à cône étagé classique de 1.25" (4") et 1.5" (6")

#### Rendement de couleurs élevé

Indice de rendement des couleurs (IRC) supérieur à 90

#### Garantie et durée de vie des DEL

Garantie de 5 ans et durée de vie de 50 000 heures

#### Installation facile

Chaque unité inclut une boîte de jonction avec transformateur (driver), des clavettes de fixation à pression et des connecteurs *Quick Connect* pour une installation rapide et facile



### CARACTÉRISTIQUES

Flux lumineux pouvant atteindre 1000 LM  
Source lumineuse profondément en retrait  
Design classique à cône étagé  
Couleur de température sélectionnable:  
27K, 3K & 4K  
IRC supérieur à 90

### FINI



### DIMENSIONS & MODÈLES

4"

750 LUMENS  
RID-CCT27-414

6"

1000 LUMENS  
RID-CCT27-614

### TEMPÉRATURES DE COULEUR



**27K.3K.4K**  
SÉLECTIONNABLE



Endroits mouillés



Intensité réglable



Classé IC



Classé hermétique



ETL Intertek

## APERÇU

Les luminaires de la série Edge ont été conçus grâce aux technologies les plus sophistiquées afin d'en maximiser les performances. Leur installation est rapide tant dans les applications résidentielles que commerciales. Leur luminosité supérieure et leur faible consommation

électrique en font une solution d'éclairage optimale. La technologie puce à bord (COB) intégrée allie économie d'énergie et durabilité avec des rendements lumineux exceptionnels.

## CARACTÉRISTIQUES

### 2 Températures de couleur

3K et 4K

### 2 Finis

Blanc, noir et argent

### Haute performance

Rendement exceptionnel jusqu'à 1800 lumens

### Directionnel 360°

Après l'installation, vous pouvez simplement faire pivoter le cardan intérieur de 360 degrés pour diriger le faisceau dans la direction désirée

### Contrôle de l'éblouissement

La source lumineuse est en retrait de plus de 1,25 pouces, éliminant ainsi tout risque d'éblouissement

### Normes et certifications

Certifié pour endroits humides  
Certifié ETL pour les États-Unis et le Canada  
Câbles résistants au feu certifiés FT6 (UL 2464)

### Garantie et durée de vie des DEL

Garantie de 5 ans et durée de vie de 50 000 heures

### Installation facile

Chaque unité inclut une boîte de jonction avec circuit (driver), des clavettes de fixation à pression et des connecteurs "Quick Connect" pour une installation rapide et facile



## ENCASTRÉ HAUTE PERFORMANCE | DEL

## CARACTÉRISTIQUES

Globe traditionnel en retrait  
Idéal tant pour une application résidentielle que commerciale  
La conception en retrait procure un éclairage anti-éblouissement  
Rendement lumineux jusqu'à 1800 lumens  
Voltage : 120V, 120-277V (gradation 0-10V) ou 120-347V (gradation 0-10V) en option  
Spot focalisé de 38° avec rotation de 360°

## FINI

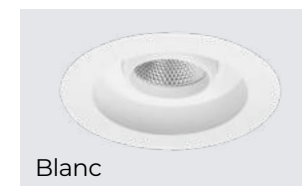

Blanc

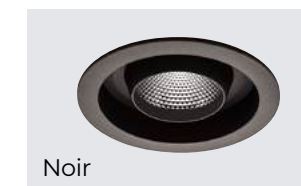

Noir

## DIMENSIONS & MODÈLES

4"

1000 LUMENS\*  
EG400- CCT27  
\*basé sur 2700K

TEMPÉRATURES DE COULEUR



27K•3K•4K  
SÉLECTIONNABLE

RENDEMENT  
LUMINEUX  
JUSQU'À  
**1100**  
LUMENS



Aluminium moulé



Endroits mouillés



Intensité réglable



Classé IC



Classé hermétique



ETL  
Intertek



# COMPOSANTS **RIDGE**

PIÈCES POLYVALENTES POUR UNE INSTALLATION FACILE

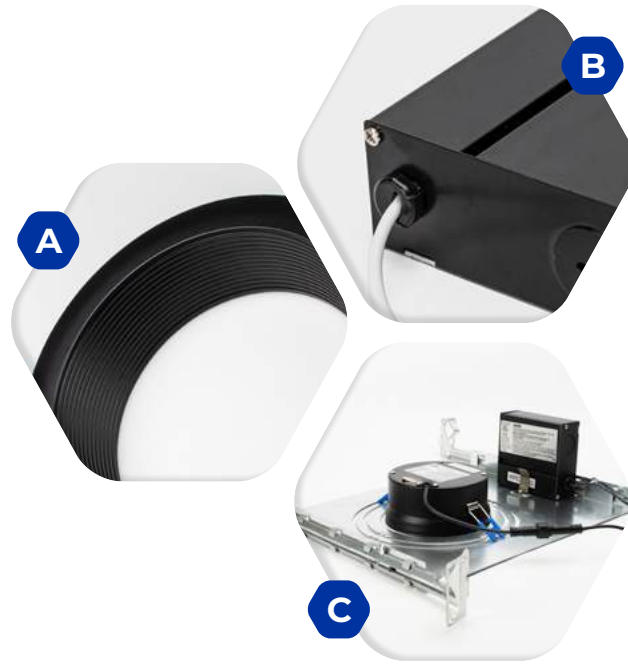

**A**  
**Cône étagé profond**  
Cône étagé profond de style classique fait d'aluminium moulé sous pression

**B**  
**Boîte de jonction**  
Branchement *Quick Connect* pour une connexion facile et rapide  
Transformateur (driver) standard 120V à intensité réglable;  
Option de driver 120-277V disponible en commande spéciale(0-10V dim)

**C**  
**Plaque de montage**  
Recommandé pour nouvelles constructions ou usage sur plafonds suspendus

# COMPOSANTS **EDGE**

PIÈCES POLYVALENTES POUR UNE INSTALLATION FACILE

**A**  
**Plaques de montage avec barres de suspension**

Recommandées pour des applications en construction neuve ou en plafond suspendu

**B**  
**Boîte de jonction**

Connecteurs de fils *Quick Connect* pour une connexion rapide  
Transformateur (driver) à intensité réglable standard de 120V ; transformateurs (drivers) de 120-277V (gradation 0-10V) ou 120-347V (gradation 0-10V) disponibles en commande spéciale

**C**  
**Clavettes à ressort et brides**

Les clavettes de fixation robustes garantissent une installation solide et empêchent les ressorts de tomber lors de l'installation  
La bride de fixation large permet de compenser une découpe incorrecte du trou

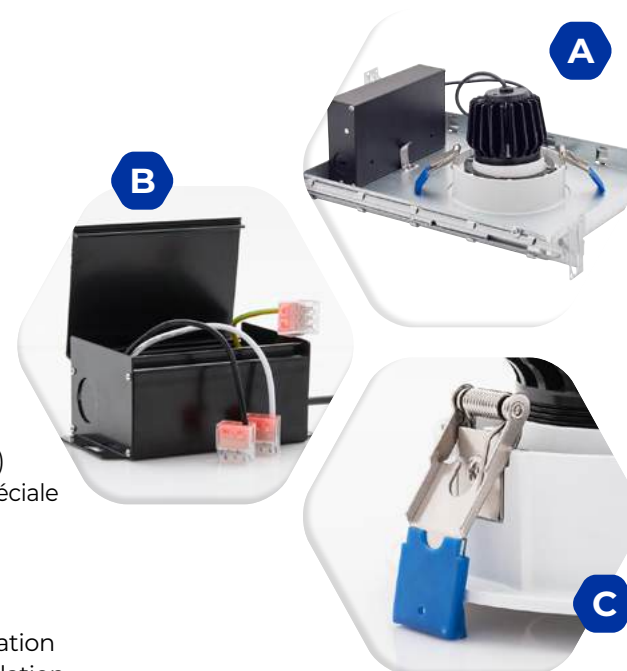



# TURTLE FRIENDLY

DEL | SOLUTION D'ÉCLAIRAGE CÔTIER

## NOUS, PROTÉGEONS LES PLUS VULNERABLES.

Chaque année, des millions de tortues apparaissent sur nos plages pour pondre leurs oeufs. L'éclairage extérieur peut les effrayer et les tenir loin des côtes. Notre nouvelle collection "turtle-friendly" a été conçue pour remédier à ce problème.



# TURTLE FRIENDLY

SOLUTION D'ÉCLAIRAGE CÔTIER | DEL

## CARACTÉRISTIQUES

Design encastré pour réduire l'éblouissement  
Protégé avec une coupure complète de la lumière dirigée vers le bas  
DEL ambrées à longue longueur d'onde (>560 nm)  
Ne perturbe ni désoriente les tortues marines en nidification et leurs nouveau-nés  
Répond aux critères pour l'éclairage respectueux de la faune  
Accessoires de protection optionnels disponibles pour les installations en hauteur



### Déflecteur

Accessoires de protection optionnels disponibles pour les installations en hauteur



## FINI

### STYLE RAZOR



Blanc

### STYLE RIDGE



Blanc

## DIMENSIONS & MODÈLES

4"

10W/150 LUMENS  
RZR-441-WH

4"

12W/265 LUMENS  
RID-441-WH

6"

12W/250 LUMENS  
RZR-641-WH

6"

14W/355 LUMENS  
RID-641-WH

## TEMPÉRATURES DE COULEUR



STYLE RAZOR  
1400K

STYLE RIDGE  
1500K



Aluminium moulé



PROTECTION  
DES HABITATS  
CÔTIERS



DEL ambrées à  
longue longueur  
d'onde et faible flux  
lumineux



Endroits  
mouillés



Intensité  
réglable



Classé IC



Classé  
hermétique



Intertek



## APERÇU

La série Apex offre des encastrés DEL haute performance comportant des clavettes de fixation à pression pour une installation facile. La technologie DEL intégrée allie performance longue durée et économie d'énergie avec des rendements lumineux exceptionnels allant jusqu'à 4000 lumens.

Le corps du luminaire est fait d'aluminium moulé, avec des garnitures de 3, 4, 6, 8 et 10 pouces avec

boîte de jonction en aluminium extrudé. La série Apex est idéale en remplacement de luminaires LFC/PL, fluorescents ou à incandescence existants.

Certifiée pour endroits isolés, elle convient aux applications commerciales, aussi bien en rénovation qu'en construction neuve. Les clavettes à ressort et les connecteurs de fils *Quick Connect* du luminaire permettent une installation rapide et facile.

## CARACTÉRISTIQUES

### 3 Températures de couleur

3K, 4K et 5K

### 2 Finis

Fini blanc avec réflecteur blanc ou fini blanc avec réflecteur chrome

### Réflecteur à faisceau large

Réflecteur en polycarbonate de 80 degrés de qualité supérieure pour une efficacité maximale  
Diffuseur en retrait pour éliminer l'éblouissement dû à la puissance supérieure de la DEL  
Réflecteur blanc ou chrome

### Normes et certifications

Type isolé  
Certifié pour endroits humides  
Certifié ETL pour les États-Unis et le Canada  
Câbles résistants au feu certifiés FT6 (UL 2464)

### Garantie et durée de vie des DEL

Garantie de 5 ans et durée de vie de 50 000 heures

### Installation facile

Chaque unité inclut une boîte de jonction avec transformateur (driver), des clavettes de fixation à pression et des connecteurs *Quick Connect* pour une installation rapide et facile

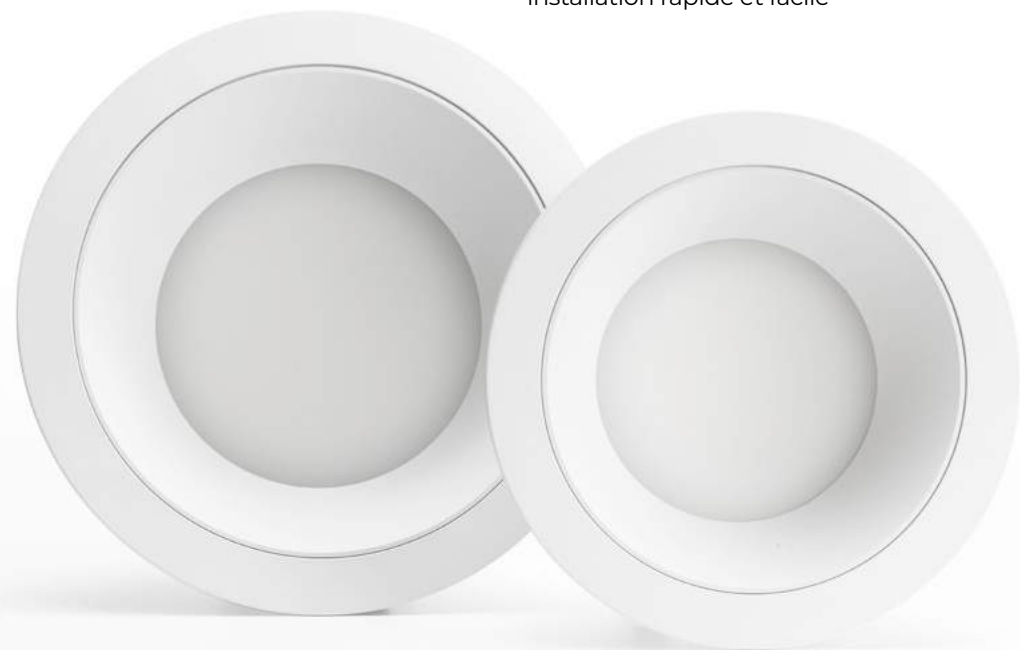

## ENCASTRÉ HAUTE PERFORMANCE | DEL

Les luminaires de la série Apex ont été conçus grâce aux technologies les plus sophistiquées afin d'en maximiser les performances. Leur installation est rapide tant dans les applications résidentielles que commerciales. Leur luminosité supérieure et leur faible consommation électrique en font une solution d'éclairage optimale.

Ils sont équipés d'un transformateur (driver) à intensité réglable 0-10V (120-277V). Un transformateur à intensité réglable de 120V ou 347 V est disponible en option.

### FINI



### DIMENSIONS & MODÈLES

**6"**

1500 LUMENS  
APX-610-CCT

**8"**

2630 LUMENS  
APX-810-CCT

**10"**

4000 LUMENS  
APX-1010

### TEMPÉRATURES DE COULEUR



modèles 6" & 8"  
**27K•3K•35K•4K•5K**  
SÉLECTIONNABLE

### TEMPÉRATURES DE COULEUR

modèle 10"  
**3K / 4K / 5K**  
COULEUR UNIQUE



Aluminium moulé



Endroits mouillés



Intensité réglable



Classé IC



Classé hermétique



Intertek



ENERGY STAR

# COMPOSANTS **APEX**

PIÈCES POLYVALENTES POUR UNE INSTALLATION FACILE



## **A** Plaques de montage avec barres de suspension

Recommandées pour des applications en construction neuve ou en plafond suspendu



## **B** Clavettes à ressort et brides

Les clavettes de fixation robustes garantissent une installation solide et empêchent les ressorts de tomber lors de l'installation  
La bride de fixation large permet de compenser une découpe incorrecte du trou



## **C** Boîte de jonction

Connecteurs de fils *Quick Connect* pour une connexion rapide  
Transformateur (driver) à intensité réglable standard de 120V ; transformateurs (drivers) de 120-277V (gradation 0-10V) ou 120-347V (gradation 0-10V) disponibles en commande spéciale





## APERÇU

La série Triad est un produit d'éclairage polyvalent offrant l'option de températures de couleur, de wattage et de flux lumineux variables, le tout dans un seul luminaire.

Qu'il s'agisse d'une rénovation ou d'une construction neuve, ce luminaire convient à diverses applications commerciales intérieures ou extérieures, telles que la gestion immobilière, les secteurs de la santé, du commerce, de l'hôtellerie, les espaces de bureau et bien d'autres.

## CARACTÉRISTIQUES

### CCT Sélectionnable

27K, 3K, 35K, 4K & 5K

### 1 Fini

Blanc

### Technologie Flexdrive

La technologie Flexdrive permet un wattage et un flux lumineux variable  
Intensité réglable 0-10V

### Température de couleur, wattage et lumens sélectionnables



### Normes et certifications

Certifié IC  
Certifié endroits mouillés  
Certifié hermétique ASTM E283-04  
Homologué ETL pour le Canada et les États-Unis

### Garantie et durée de vie des DEL

Garantie de 5 ans et durée de vie de 50 000 heures

### Installation facile

Chaque unité inclus un driver intégré, des clavettes à ressort et un câble BX de 24" pour installation rapide et facile dans une boîte de jonction.

### IRC >90

## ENCASTRÉ AVEC TECHNOLOGIE FLEXDRIVE | DEL

## CARACTÉRISTIQUES

La technologie Flexdrive permet un wattage et un flux lumineux variable

Construction en Aluminium, idéal tant pour l'intérieur que l'extérieur, pour un rénovation ou une nouvelle construction

Inclus un câble d'installation pratique qui facilite l'installation

## FINI



Blanc

## DIMENSIONS & MODÈLES

**6"**

900/1350/1850  
LUMENS  
TBX-CCT-614

**8"**

1020/1700/2400  
LUMENS  
TBX-CCT-814

## TEMPÉRATURES DE COULEUR

**27K•3K•35K•4K•5K**  
SÉLECTIONNABLE

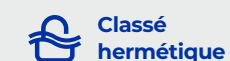

# COMPOSANTS TRIAD

PIÈCES POLYVALENTES POUR UNE INSTALLATION FACILE



**A**  
**Plaques de montage avec  
barres de suspension**

Recommandées pour des applications en construction neuve ou en plafond suspendu

**B**  
**Clavettes à ressort et brides**

Les clavettes de fixation robustes garantissent une installation solide

La bride de fixation extra large fait de la série Triad un choix idéal pour la rénovation en présence de trous aux dimensions diverses

**C**  
**Câble de sécurité**

Un câble de sécurité pratique permet d'avoir les mains libres lors de la connexion à la boîte de jonction





# LUMINAIRES ENCASTRÉS

## ACCESSOIRES

### PLAQUES DE MONTAGE

La plaque de montage carrée polyvalente permet d'installer tous les modèles de luminaires encastrés NDR Lighting.



### PLAQUES DE MONTAGE AJUSTABLES

La plaque de montage ajustable polyvalente permet d'installer tous les modèles de luminaires encastrés NDR Lighting.



Mesures en pouces pour installation facile

### PLAQUE DE MONTAGE AVEC BARRES DE SUSPENSION REGLABLES

La plaque de montage ajustable polyvalente permet d'installer tous les modèles de luminaires encastrés NDR Lighting.



Pince pour fixer le pilote (driver)

# LUMINAIRES ENCASTRÉS

## ACCESSOIRES



### RÉPARATEUR ROND

On utilise les réparateurs quand le trou dans le plafond est plus large que le nouveau luminaire.

### CÂBLES RAZOR

Ce câble de connexion s'utilise avec la série Razor de NDR Lighting. Il permet une flexibilité accrue en matière de design et de configuration.



### CÂBLE ORBIT / EDGE / APEX

Ce câble de connexion s'utilise avec les séries APEX, EDGE et ORBIT (non-TCC) de NDR Lighting. Il permet une flexibilité accrue en matière de design et de configuration.



# ENVELOPPANTS & LINÉAIRES

## PLAFONNIERS ET APPLIQUÉS MURAUX

Nos luminaires enveloppants et linéaires sont équipés de la technologie DEL la plus efficace tout en arborant un design moderne.

Nos luminaires enveloppants et linéaires affleurant au mur ou au plafond se prêtent à de nombreuses applications telles que les corridors, les salles de lavage, les cuisines, les salles de pause, les aires de travail et les cages d'escalier.

Nos luminaires enveloppants et linéaires à DEL sont offerts en plusieurs dimensions et styles et sont conçus pour une installation rapide et facile.





# COBRA

## DEL | LUMINAIRE ENVELOPPANT PROFIL BAS

### FINI

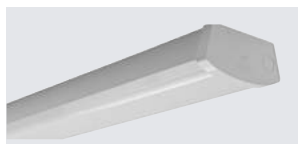

Blanc

La série Cobra offre des luminaires enveloppants à DEL à profil bas avec diffuseur dépoli et **un réflecteur de pointe** procurant un éclairage uniforme et étendu.

Idéal pour de nombreuses applications telles que les couloirs, les buanderies, les cuisines, les salles de repos, les aires de travail et les escaliers.

### DIMENSIONS & MODÈLES

**2'**

2000 LUMENS  
WLLED-24

**4'**

4000 LUMENS  
WLLED-48

### TEMPÉRATURES DE COULEUR

**4K**

### Boîte de jonction interne



Grande boîte de jonction interne

### CARACTÉRISTIQUES

Installation affleurant au mur ou au plafond

#### Boîte de jonction interne

DEL intégrée – aucune ampoule requise

Luminaire DEL sans entretien

Entrées défonçables sur embouts / plaque arrière

Voltage : 120-277V

Raccordement fixe uniquement

# COBRAPLUS

## LUMINAIRE ENVELOPPANT PROFIL BAS | DEL

### FINI

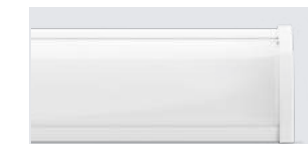

Blanc

La série Cobra offre des luminaires enveloppants DEL à profil mince avec diffuseur dépoli procurant un éclairage uniforme et étendu. Sa technologie FlexDrive permet un wattage variable poussant un maximum de 6000 lumens et une sélection de températures de couleurs de 3K, 4K ou 5K. Idéal pour de nombreuses applications telles que les couloirs, les buanderies, les cuisines, les salles de repos, les aires de travail et les escaliers.

### CARACTÉRISTIQUES

Installation en surface (mur ou plafond)

#### Boîte de jonction interne

La **technologie FlexDrive** permet :

- Wattage sortant variable
- Température de couleur sélectionnable

Voltage: 120 - 277V

Câblage direct uniquement

### SIZES & MODELS

**2'**

3500 LUMENS  
WLLED24-CCT-WH

**4'**

6000 LUMENS  
WLLED48-CCT-WH

### DIMENSIONS & MODÈLES



### 3K•4K•5K SÉLECTIONNABLE

### Sélecteur TCC

Pour température de couleur



### Sélecteur de wattage

Pour wattage sortant variable

### Boîte de jonction interne





# PYTHON

DEL | RÉGLETTE HAUTE PUISSANCE À PROFIL BAS

PILOTE INTELLIGENT NDR

# LE PYTHON S'OCCUPE DE TOUT.

La polyvalence est le point fort du Python. Derrière son format simple et intemporel se cache une technologie très utile. Un capteur de mouvement infrarouge, un pilote intelligent et la technologie *FlexDrive* de NDR font de ce luminaire profilé la solution idéale pour bon nombre de vos besoins d'éclairage. Le Python s'intègre sans effort dans n'importe quel espace, même les plus restreints.



Pilote Intelligent NDR



Détecteur de mouvement infrarouge avec portée de 13' à 19'.



Mode de veille à plusieurs options: OFF • 0% • 30% • 50%.



Sélecteur de température de couleur 3K • 35K • 4K



Technologie *FlexDrive* sélecteur de wattage sortant



# VIPER CCT

DEL | LUMINAIRE RÉGLETTE À PROFIL BAS

FINI

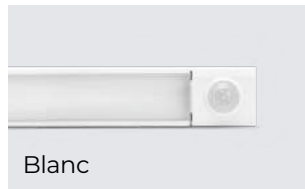

Blanc

La série Viper se compose de luminaires réglette DEL à profil mince dotés d'un détecteur de mouvement PIR. La réglette Viper possède un diffuseur dépoli procurant un éclairage uniforme et étendu.

Idéal pour de nombreuses applications telles que les couloirs, les buanderies, les ateliers, les aires de travail, les espaces de rangement et les escaliers. Elle offre un choix de températures de couleur de 3K, 3500K ou 4K.

DIMENSIONS & MODÈLES

2'

1600 LUMENS  
LSLMS24-CCT-WH

4'

2600 LUMENS  
LSLMS48-CCT-WH

TEMPÉRATURES DE COULEUR



3K.35K.4K  
SÉLECTIONNABLE

CARACTÉRISTIQUES

S'installe en surface aux murs et plafonds  
Détecteur de mouvement IR  
Sélecteur ON/OFF pour détecteur IR  
Température de couleur sélectionnable  
Entrées défonçables aux bouts et à l'arrière  
Voltage: 120 - 277V  
Câblage direct uniquement

Détecteur IR

Portée :  
4m-6m (13'-19')



Sélecteur pour détecteur IR et 3TCC à l'intérieur

Design compact & épuré

Le Viper CCT s'installe dans les endroits les plus retroints



# PYTHON

RÉGLETTE HAUTE PUISSANCE À PROFIL BAS | DEL

FINI

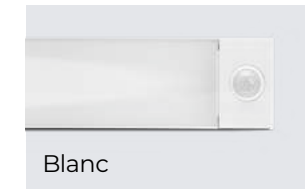

Blanc

Nous surnomons affectueusement notre nouveau Python "le canif suisse des luminaires" pour une bonne raison. Sa **technologie FlexDrive** offre un wattage variable et des températures de couleur 3K-35K-4K sélectionnables tandis que son détecteur de mouvement infrarouge permet une multitude de réglages d'intensité pour son état de repos. Pour ces raisons, le Python est le luminaire linéaire le plus versatile sur le marché.

CARACTÉRISTIQUES

**Pilote intelligent**  
• Mode de veille réglable à 0% / 30% / 50%  
• Détecteur de mouvement infrarouge  
• Wattage sortant variable  
• Température de couleur sélectionnable  
Voltage: 120-277V  
Intensité 0-10V réglable

DIMENSIONS & MODÈLES

2'

3000 LUMENS  
WSLMS24-CCT-WH

4'

5175 LUMENS  
WSLMS48-CCT-WH

TEMPÉRATURES DE COULEUR



3K.35K.4K  
SÉLECTIONNABLE

Détecteur de mouvement IR

Sélecteur à 4 options

Pilote Intelligent

Permet la sélectabilité de :  
• Mode de veille du détecteur IR  
• Température de couleur  
• Wattage





# RÉSISTANTS À LA VAPEUR

## DES RÉSISTANTS À LA VAPEUR QUI SONT 100% HERMÉTIQUES

Lorsque le travail nécessite des luminaires robustes capables de résister aux éléments, la gamme de luminaires étanches de NDR est la solution qu'il vous faut.

Notre Mamba est disponible en format linéaire de 2 pieds ou 4 pieds et est certifiée NSF, adaptée à l'industrie de la transformation alimentaire. Ses robustes clips en acier inoxydable sont installés en usine pour une installation plus rapide et sans tracas sur le chantier.

La Boa est un luminaire compact mais puissant en forme de dôme, capable d'être installé dans les espaces les plus difficiles tout en inondant la pièce d'une illumination impressionnante.

À l'intérieur ou à l'extérieur, dans un environnement commercial ou industriel, les luminaires étanches de NDR sont toujours à la hauteur.





# BOA

DEL | PLAFONNIER ÉTANCHE À LA VAPEUR

8 POUCES, 6000 LUMENS

# LE BOA A DU MORDANT.

Que ce soit la poussière, l'eau ou même les insectes, avec son indice de protection IP67, la NDR Boa empêche absolument tout de pénétrer. Son canal en silicone garantit une étanchéité à 100 % qui bloque les éléments extérieurs.

La Boa de 8 pouces, ou sa petite sœur de 5 pouces, sont des options compactes et puissantes pour tous vos besoins en éclairage étanche dans un environnement commercial ou industriel, et elles s'adaptent parfaitement à vos conduits de 1/2 pouce et 3/4 pouce.





# BOA

DEL | PLAFONNIER ÉTANCHE À LA VAPEUR

## FINI



Gris

## DIMENSIONS & MODÈLES

**5"**

3900 LUMENS  
VTR500-CCT-GR

**8"**

6900 LUMENS  
VTR800-CCT-GR

## TEMPÉRATURES DE COULEUR



**35K.4K.5K**  
SÉLECTIONNABLE



**Classé NSF**

Pour usages dans  
l'industrie alimentaire

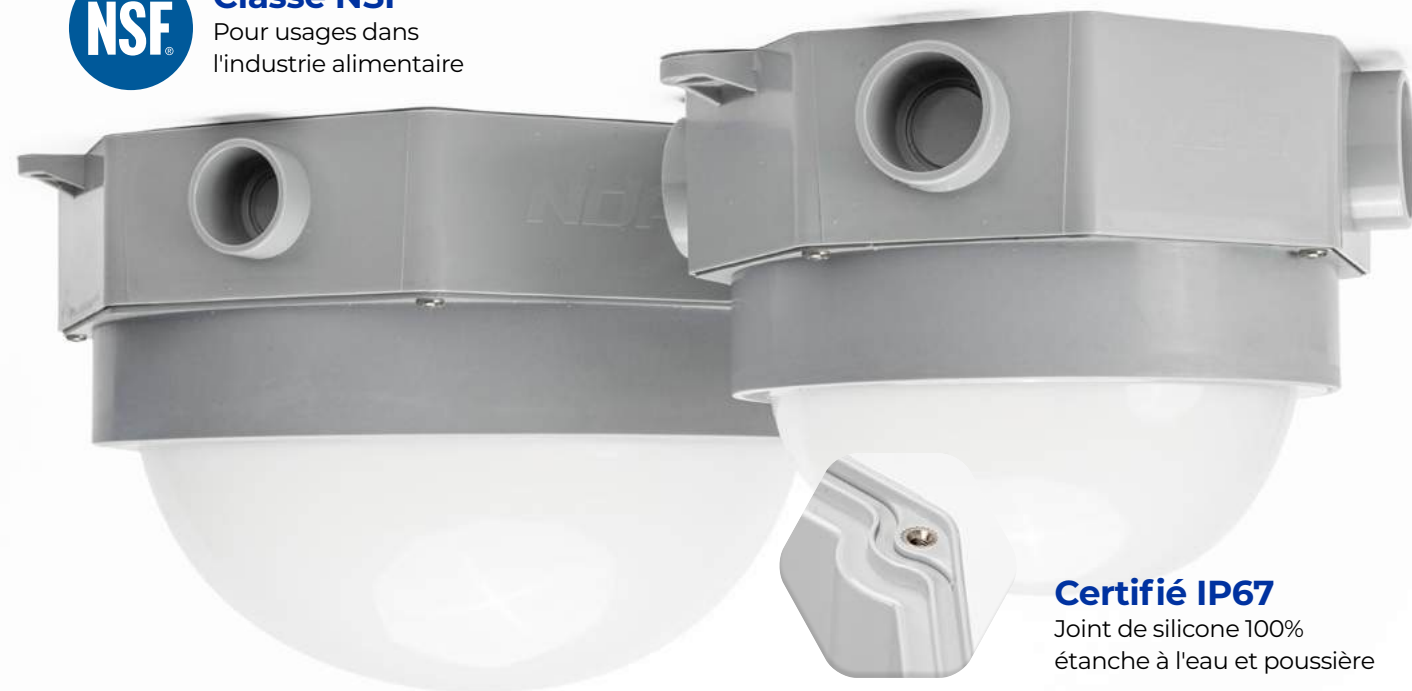

**Certifié IP67**

Joint de silicone 100%  
étanche à l'eau et poussière

Le tout nouveau plafonnier Boa de NDR est notre produit étanche à la vapeur compact et puissant. Avec sa couleur de température sélectionnable de 35K-4K-5K et un maximum de 6900 lumens pour le 8po et 3900 lumens sur le modèle 5po, vous ne trouverez pas une plus haute puissance dans un si petit luminaire. Facile à brancher et à installer, son joint de silicone permet une étanchéité à l'eau et l'humidité à 100%. Le Boa est tout aussi utile à l'intérieur qu'à l'extérieur et est **certifié IP67**.

## CARACTÉRISTIQUES

**Compact & Puissant:**

- 6900 lumens (modèle 8")
- 3900 lumens (modèle 5")

S'installe aux murs et plafonds

Intensité 0-10V réglable

Classé pour réfrigérateurs

**Certifié IP67**

**Voltage: 120 - 347V**

Compatible aux conduits 1/2" & 3/4"



# BOA RED & BOA GREEN

PLAFONNIER ÉTANCHE À LA VAPEUR | DEL

## FINISH

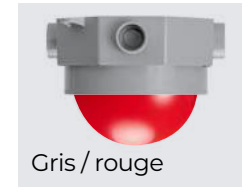

Gris / rouge



Gris / vert

## DIMENSIONS & MODÈLES

**5" RED**

550 LUMENS  
VTR575-CCT-GR

**5" GREEN**

1100 LUMENS  
VTR571-CCT-GR

## APPLICATIONS

Les luminaires encastrés BOA RED et BOA GREEN de NDR Lighting sont des dispositifs étanches uniques en leur genre, compacts, avec une émission de lumière rouge ou verte, conçus pour l'élevage de volailles, l'usage marin ou industriel. Avec leur indice de protection IP67 garantissant une étanchéité parfaite contre la poussière, l'eau ou les bactéries, les BOA ROUGE et BOA VERT sont parfaits pour toutes les applications en milieu humide ou nécessitant un nettoyage. Ils peuvent être facilement installés à l'intérieur, dans des cages d'escaliers, des granges, des entrepôts, ou à l'extérieur, dans des marinas, des parkings à plusieurs niveaux, des sites miniers, parmi bien d'autres.

## CARACTÉRISTIQUES

**Lentille colorée**

S'installe aux murs et plafonds

Intensité 0-10V réglable

Classé pour réfrigérateurs

**Certifié IP67**

**Voltage: 120 - 347V**

Compatible aux conduits  
1/2" & 3/4"



**Classé NSF**

Pour usages dans  
l'industrie alimentaire





# MAMBA

DEL | LINÉAIRE ÉTANCHE À LA VAPEUR



150 LUMENS PAR WATT

# MAMBA. LE PLUS EFFICACE.

Si vous connaissez vos mathématiques, vous apprécierez instantanément les économies d'énergie impressionnantes que le Mamba peut apporter à tous vos projets d'éclairage. Combinez cela à la technologie *FlexDrive* et vous comprendrez rapidement pourquoi il est le leader de l'industrie.

# MAMBA

LINÉAIRE ÉTANCHE À LA VAPEUR | DEL

Robuste et versatile, le luminaire linéaire Mamba offre la TCC 35K-4K-5K et un wattage variable par sa **technologie FlexDrive** exclusive à NDR. Certifié pour usages dans l'industrie de l'alimentation, sa coque en plastique et ses attaches en acier inoxydable offrent durabilité et facilité de nettoyage. Sa lentille suspendue et ses connecteurs rapides rendent l'installation un jeu d'enfant. Offert en longueurs de 24" et de 48".

FINI



Gris

## CARACTÉRISTIQUES

Intensité 0-10V réglable  
Certifié IP66  
La **technologie FlexDrive** permet:  
• Wattage sortant variable  
• Température de couleur sélectionnable  
Extrémités défonçables  
**Voltage: 120 - 347V**  
**Listé DLC Premium**

## DIMENSIONS & MODÈLES

**2'**

3000 LUMENS  
VTL24-CCT-GR

**4'**

5400 LUMENS  
VTL48-CCT-GR

TEMPÉRATURES DE COULEUR



**35K•4K•5K**  
SÉLECTIONNABLE



**Classé NSF**  
Pour usages dans  
l'industrie alimentaire



**150 lumens par Watt**  
Mamba offre une très grande  
efficacité. Listé DLC Premium.



### Attaches en inox

Chaque Mamba de NDR inclus des attaches en acier inoxydable pré-installées en usine

### Technologie FlexDrive

3TCC et wattage sortant variable



Intensité 0-10V réglable



Endroits mouillés (IP66)



FlexDrive  
TECHNOLOGY • TECHNOLOGIE



NSF



ETL



DLC LISTED PREMIUM



IK10



NEMA4X



# PLAFONNIERS

## SOLUTIONS D'ÉCLAIRAGE DE PLAFOND

Nos plafonniers DEL offrent les meilleurs rendements énergétiques et les toutes dernières caractéristiques technologiques. Leur design élégant et abordable saura répondre à de nombreuses applications d'éclairage.

Disponibles en plusieurs styles, dimensions et modèles, nos plafonniers DEL sont conçus pour une installation rapide et facile et vous garantiront la tranquillité d'esprit et des années d'utilisation sans entretien.

Que vous vouliez utiliser un éclairage haute performance et éco-énergétique dans un couloir, un placard, une chambre ou dans tout autre endroit de la maison, les collections de plafonniers de NDR sauront surpasser vos attentes.





# ASPEN

## DEL | PLAFONNIER À PROFIL BAS

### FINIS



Blanc



Noir

Le tout nouveau ASPEN de NDR Lighting est un plafonnier élégant et intemporel, idéal pour les placards, couloirs, chambres à coucher, bureaux espaces de travail, cages d'escaliers et une multitude d'autres endroits.

Offert en fini blanc ou noir, il est homologué pour les endroits mouillés et offre 5 températures de couleur.

### DIMENSIONS & MODÈLES

7"

1000 LUMENS  
ASP70-CCT

12"

2000 LUMENS  
ASP120-CCT

### TEMPÉRATURES DE COULEUR



**27K•3K•35K•4K•5K**  
SÉLECTIONNABLE

### CARACTÉRISTIQUES

#### Certifié endroits mouillés

Meilleur flux lumineux de l'industrie

#### 5 températures de couleur sélectionnables

Homologué Title 24

Design épuré de 5/8" d'épaisseur

Installation rapide et facile sur boîte de jonction 3" or 4"

**Classé pour usage en placards et rangements**

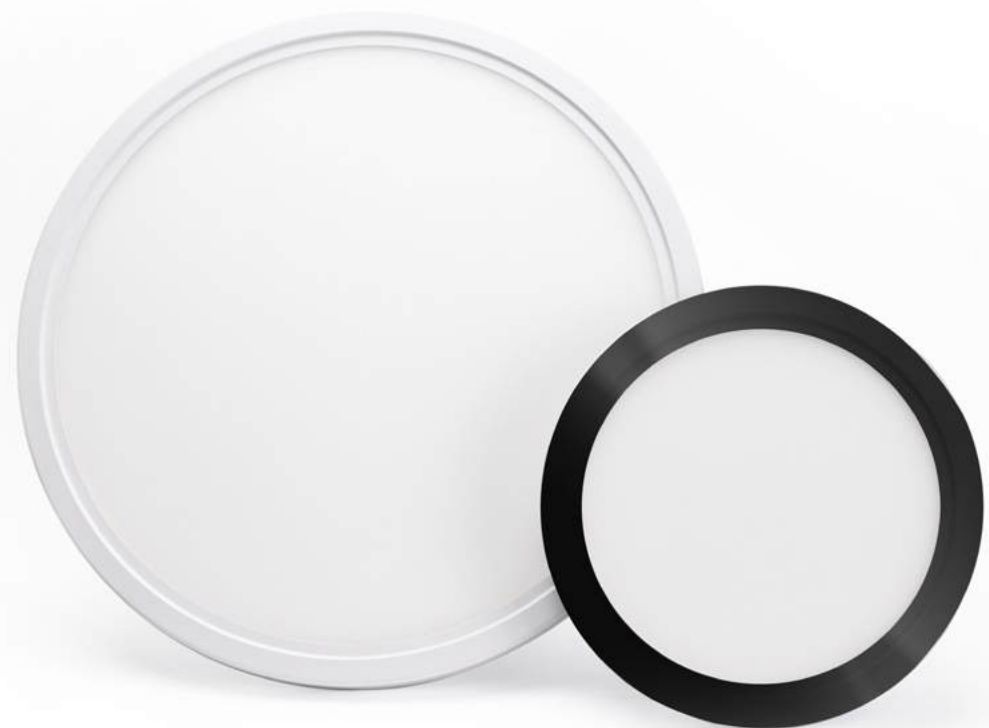

# RAFFINÉ, ÉLÉGANT & INTEMPOREL.

Le ASPEN de NDR est une référence de simplicité. Il rehaussera toute pièce dans laquelle vous l'installerez.



JAB-2022



# ALLURE

DEL | PLAFONNIER

FINI



Blanc

La série Allure de luminaires encastrés à DEL offre un design moderne et abordable qui s'adapte à une large gamme d'applications d'éclairage.

Le diffuseur, au design discret, peut être facilement retiré pour l'installation et le nettoyage. Idéal pour une utilisation dans les placards, les foyers, les couloirs ou les environnements de travail.

DIMENSIONS & MODÈLES

12"

1500 LUMENS  
ALR120-CCT-WH

15"

2400 LUMENS  
ALR150-CCT-WH

CARACTÉRISTIQUES

Meilleur flux lumineux de l'industrie  
Lentille à design épurée  
Lentille amovible sans outils  
Installation rapide et facile sur boîte de jonction 3" or 4"  
Pilote intégré, 120V  
Homologué Title 24

TEMPÉRATURES DE COULEUR



27K•3K•35K•4K•5K  
SÉLECTIONNABLE



### Éclairage complet

La lentille diffuse la lumière dans toute sa surface de manière homogène



Endroits humides



Intensité réglable



TITLE 24  
COMPLIANT  
JAB-2022

# APOLLO 3

PLAFONNIER | DEL

FINI



Blanc



Blanc  
avec détecteur de mouvement

La série Apollo 3 est une solution DEL abordable pour toute nouvelle construction ou rénovation. Son profil bas offre un design élégant avec des coûts énergétiques réduits. Elle fournit une illumination DEL générale pour les applications résidentielles et commerciales légères. Idéale pour une utilisation dans les placards, les couloirs, les garde-mangers, les espaces utilitaires et bien plus encore. Elle offre température de couleur sélectionnable de 27K, 3K, 35K, 4K et 5K.

CARACTÉRISTIQUES

5 températures de couleur sélectionnables  
Homologué Title 24  
Ceiling or wall mount, rated for closet spaces  
**Avec ou sans détecteur de mouvement infrarouge**  
Installation rapide et facile sur boîte de jonction 3" or 4"  
Intensité réglable

DIMENSIONS & MODÈLES

6"

1000 LUMENS  
FM70-CCT

6" avec détecteur  
de mouvement

1000 LUMENS  
FM-MS70-CCT

TEMPÉRATURES DE COULEUR



27K•3K•35K•4K•5K  
SÉLECTIONNABLE

Détecteur de  
mouvement PIR



DISPONIBLE AVEC  
**DÉTECTEUR  
INFRAROUGE**  
PORTÉE DE DÉTECTION:  
3' (1M) - 6' (2M)



Endroits humides



Intensité réglable



5 températures  
de couleur



TITLE 24  
COMPLIANT  
JAB-2022



# APOLLO 2

DEL | PLAFONNIER

FINI



Les plafonniers DEL de la série Apollo 2 sont une solution abordable pour les constructions neuves ou la rénovation. Leur profil mince procure un design élégant à faible coût énergétique.

Ils procurent un éclairage DEL général pour les applications résidentielles et commerciales légères, dans les garde-robes, les couloirs, les dépenses, les pièces de service et beaucoup d'autres.

DIMENSIONS & MODÈLES

6"

1000 LUMENS  
FM70

6"

avec détecteur  
de mouvement  
1000 LUMENS  
FM-MS70

CARACTÉRISTIQUES

Diffuseur amovible  
S'installe au mur / plafond, certifié pour garde-robes  
**Avec ou sans détecteur de mouvement PIR**  
Installation facile et rapide sur une boîte de jonction standard de 3 ou 4 pouces  
Intensité réglable sur le modèle sans détecteur  
Transformateur (driver) intégré à bord, 120V

TEMPÉRATURES DE COULEUR

3K-4K



1000  
LUMENS

Détecteur de  
mouvement PIR



Endroits  
mouillés



Intensité  
réglable



DISPONIBLE AVEC  
**DÉTECTEUR DE  
MOUVEMENT PIR**  
3' (1 m) - 6' (2 m)



DISPONIBLE AVEC  
**DÉTECTEUR DE  
MOUVEMENT PIR**  
3' (1 m) - 6' (2 m)



Endroits  
humides



Intensité  
réglable



# APOLLO

PLAFONNIER | DEL

FINI



Les plafonniers DEL de la série Apollo représentent une solution abordable pour des applications en construction neuve ou en rénovation. Leur profil mince procure un design élégant à faible coût énergétique. Ils procurent un éclairage DEL général pour les applications résidentielles et commerciales légères. Ils conviennent pour les garde-robes, les couloirs, les dépenses, les pièces de service et beaucoup d'autres.

CARACTÉRISTIQUES

Diffuseur amovible  
S'installe au mur / plafond, certifié pour garde-robes  
**Avec ou sans détecteur de mouvement PIR**  
Installation facile et rapide sur une boîte de jonction standard de 3 ou 4 pouces  
Intensité réglable sur le modèle sans détecteur  
Transformateur (driver) intégré à bord, 120V

DIMENSIONS & MODÈLES

6"

650 LUMENS  
FM60

6"

with motion  
sensor  
650 LUMENS  
FM-MS60

TEMPÉRATURES DE COULEUR

3K-4K



Détecteur de  
mouvement PIR



# RUBANS LUMINEUX PINNACLE

## RUBANS LUMINEUX DE QUALITÉ NORMALISÉE

La collection de rubans lumineux DEL de NDR offre une technologie de qualité normalisée à prix abordable. La combinaison de composants de qualité supérieure et de la technologie avancée des puces DEL convient bien aux concepteurs lumière, aux architectes, aux détaillants, aux électriciens et aux entrepreneurs généraux.

Cette collection de bandes DEL procure un haut rendement lumineux, des indices de rendu des couleurs élevés et les meilleurs critères de regroupement DEL du marché, ce qui assure l'uniformité aussi bien de la couleur que de l'intensité lumineuse.

La série Pinnacle est offerte avec toute une gamme d'options ajustables pour accommoder toute application.

Si vous exigez de votre luminaire linéaire un style haut de gamme et une performance exceptionnelle, la série Pinnacle est faite pour vous.





# SÉRIE PINNACLE

DEL | RUBAN LUMINEUX 24V DE QUALITÉ NORMALISÉE

SÉRIE PINNACLE NDR

# LE MEILLEUR RUBAN SUR LE MARCHÉ.

La collection Pinnacle de NDR de rubans à DEL offre une technologie de qualité professionnelle à un prix abordable. La combinaison de composants supérieurs et de la technologie avancée des puces DEL est parfaitement adaptée aux concepteurs d'éclairage, architectes, prescripteurs de produits, électriciens et entrepreneurs généraux.

Cette collection de rubans DEL offre un rendement lumineux élevé, des indices de rendu des couleurs améliorés, ainsi que des critères de tri des DEL parmi les meilleurs du marché, garantissant une uniformité à la fois dans la couleur et l'intensité lumineuse.



Sécable à intervalles régulières



Compatible avec contrôleur à distance



Assortiment de composants étoffé



IRC au delà de 90 & 97



Grande famille de pilotes (drivers) pour des installations faciles et sans traces





# PINNACLE 350

DEL | RUBAN LUMINEUX 24V DE QUALITÉ NORMALISÉE

Le ruban lumineux à DEL de la Série Pinnacle 350 de NDR offre une technologie de qualité normalisée pour l'industrie à un prix abordable.

Afin de garantir la qualité constante de notre rendu des couleurs **IRC de >97** et de notre haut rendement lumineux de plus de 300 lumens par pied, nos DEL sont sélectionnées au moyen du triage en 3 étapes selon la méthode des ellipses de MacAdam. Ce protocole rigoureux assure l'uniformité aussi bien de la couleur que de l'intensité lumineuse tout au long de la durée de vie du luminaire.

Applications : armoires de cuisine, étagères, coups de pied, éclairage en corniche et plus encore.

## CARACTÉRISTIQUES

Intensité variable complète  
**3 oz de cuivre** par pi<sup>2</sup> – Qualité normalisée  
 • Pour une réduction de la résistance électrique et des chutes de tension  
**IRC de >97**  
 Tri en 3 étapes selon les ellipses de MacAdam  
 Peut être coupé tous les 4 po.  
 Longueur maximale – 26 pi (8 m)  
 Ruban de fixation adhésif 3M<sup>MC</sup>  
 Certifié IP20 – Endroits secs

## DIMENSIONS & MODÈLES

**16.4' (5m)**

316 LUMENS/FT  
TL350-24V-27K

322 LUMENS/FT  
TL350-24V-3K

339 LUMENS/FT  
TL350-24V-4K  
TL350-24V-5K

**98.4' (30m)**

316 LUMENS/FT  
TL350-24V-27K30

322 LUMENS/FT  
TL350-24V-3K30

339 LUMENS/FT  
TL350-24V-4K30  
TL350-24V-5K30

**2.9**  
WATTS/PI.

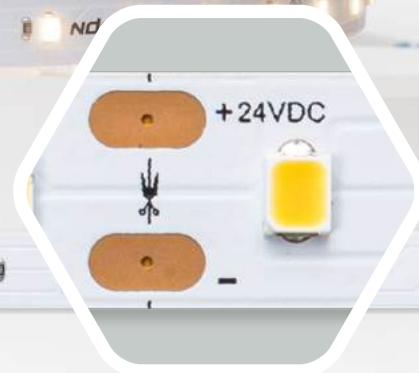

taille réelle

# PINNACLE 600

RUBAN LUMINEUX 24V DE QUALITÉ NORMALISÉE | DEL

Le ruban lumineux à DEL de la Série Pinnacle 600 de NDR offre une technologie de qualité normalisée pour l'industrie et convient bien aux endroits exposés à l'humidité. Il est doté d'un **revêtement Nano-Skin** offrant à ce produit une couche de protection durable et un indice IP54 pour endroits humides.

Afin de garantir la qualité constante de notre rendu des couleurs **IRC de >97** et de notre **haut rendement lumineux de plus de 550 lumens** par pied, nos DEL sont sélectionnées au moyen du triage en 3 étapes selon la méthode des ellipses de MacAdam. Ce protocole rigoureux assure l'uniformité aussi bien de la couleur que de l'intensité lumineuse tout au long de la durée de vie du luminaire.

Applications intérieures : armoires de cuisine, meubles-lavabos, grandes corniches, couloirs, designs architecturaux.

Applications extérieures : gazebos couverts, terrasses couvertes ou tout endroit protégé et non exposé au contact direct de l'eau.

## CARACTÉRISTIQUES

Intensité variable complète  
**3 oz de cuivre** par pi<sup>2</sup> – Qualité normalisée  
 • Pour une réduction de la résistance électrique et des chutes de tension  
**Ultra-lumineux - 563 lumens / pi**  
**IRC de >97**  
 Tri en 3 étapes selon les ellipses de MacAdam  
 Peut être coupé tous les 2,8 po.  
 Longueur maximale – 16,4 pi (5 m)  
 Ruban de fixation adhésif 3M<sup>MC</sup>  
**Certifié IP54 – Endroits humides**

## DIMENSIONS & MODÈLES

**16.4' (5m)**

563 LUMENS/FT  
TL600-24V-3K  
TL600-24V-4K

**98.4' (30m)**

563 LUMENS/FT  
TL600-24V-3K30  
TL600-24V-4K30

**5.1**  
WATTS/PI.

**IP54**  
Classé pour  
endroits  
humides



Parfait pour  
les airs salins

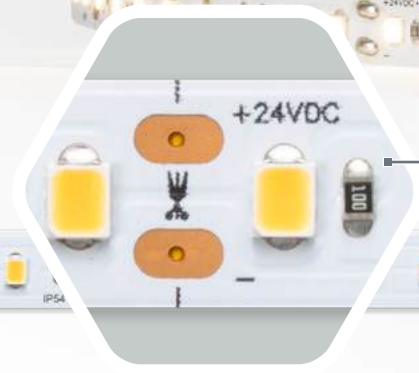

**Technologie nano-skin**  
Certifié IP54 pour endroits humides

taille réelle





# PINNACLE 360

DEL | RUBAN LUMINEUX 24V DE QUALITÉ NORMALISÉE

Le ruban lumineux à DEL de la Série Pinnacle 360 de NDR offre une technologie de qualité normalisée pour l'industrie à prix abordable. Il présente une conception **COB continu pour éliminer les points chauds**.

L'arrière renforcé a été conçu pour raffermir la connexion DEL et améliorer la dissipation thermique tout en procurant une flexibilité accrue.

Les coussinets de soudure plaqués or procurent une connectivité électrique exceptionnelle et sont résistants à la corrosion.

Adapté aux zones à faible hauteur ou aux surfaces réfléchissantes.

## CARACTÉRISTIQUES

### Conception COB – Aucun point chaud

Ultra FLEX - Rayon minimum de 20 mm (0,8 po)  
Arrière renforcé  
Tri en 3 étapes selon les ellipses de MacAdam  
Intensité variable complète  
Peut être coupé tous les 2 po - Coussinets de soudure plaqués or  
Longueur maximale – 16,4 pi (5 m)  
Ruban de fixation adhésif VHB 3M<sup>MC</sup>  
Certifié IP20 – Endroits secs

## DIMENSIONS & MODÈLES

**16.4' (5m)**

388 LUMENS/FT  
TL360-COB24V-27K  
TL360-COB24V-3K

416 LUMENS/FT  
TL360-COB24V-4K

**98.4' (30m)**

388 LUMENS/FT  
TL360-COB24V-3K30

416 LUMENS/FT  
TL360-COB24V-4K30

**4.6**

WATTS/PI.



### Conception COB continu

Rendement lumineux irréprochable sans points chauds pixelisés

### Ultra flex

Pliable dans un rayon 6 X plus serré

Ultra flex



taille réelle



# PINNACLE 170

RUBAN LUMINEUX 24V DE QUALITÉ NORMALISÉE | DEL

## CARACTÉRISTIQUES

**Long runs up to 50ft** with no visible lumen drop  
Intensité réglable 0% - 100%

**3oz Copper** per sq. ft – Specification Grade  
Thicker layer offers electrical resistance and voltage drops

### IRC97+

Tri en 3 étapes selon les ellipses de MacAdam  
Peut être coupé tous les 4 po  
Ruban de fixation adhésif 3M<sup>MC</sup>

**Longueur maximale – 16,4 pi (5 m)**

Certifié IP20 – Endroits secs

## DIMENSIONS & MODÈLES

**49.2' (15m)**

170 LUMENS/FT  
TL170-UL24V-27K  
TL170-UL24V-3K  
TL170-UL24V-4K  
TL170-UL24V-5K

La bande lumineuse DEL de la série NDR Pinnacle 170 offre une technologie de spécification de pointe et est spécialement conçue pour des longueurs plus importantes, jusqu'à un maximum de 49,2 pieds sur un seul pilote DEL de 96W. La possibilité d'installer des longueurs plus grandes sans perte visible de luminosité permet de réduire les coûts d'installation en diminuant le nombre de pilotes nécessaires et en simplifiant le processus d'installation, ce qui vous fait gagner du temps.

Pour garantir une température de couleur et un rendement lumineux cohérents, toutes nos puces DEL sont sélectionnées à partir d'un seul lot en utilisant les critères de tri MacAdam à 3 étapes et disposent d'un indice de rendu des couleurs IRC97+, leader de l'industrie. Applications idéales : éclairage d'ambiance et éclairage de tâches à faible niveau. Parfaitement adapté pour des applications plus longues telles que les couloirs, plinthes, corniches, vitrines, et bien plus encore.

**0pi** ———— **50pi**  
Installez jusqu'à 50 pieds de ruban par pilote(driver)

**1.9**

WATTS/PI.



taille réelle





# PINNACLE 200

DEL | RUBAN LUMINEUX 24V DE QUALITÉ NORMALISÉE

RGB-CCT

# TOUT EN COULEURS.

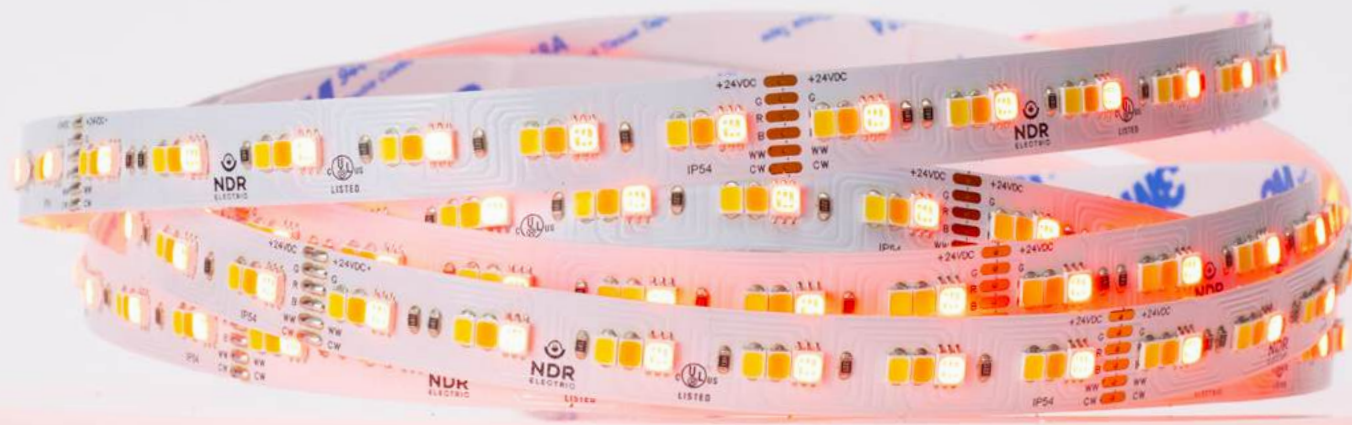

Le ruban à LED Pinnacle 200 Series de NDR Lighting offre une technologie de qualité professionnelle avec une gamme complète de couleurs, y compris le RGB et un CCT ajustable. Il propose également une large gamme de spectres de lumière blanche, allant d'une température de couleur chaude de 1800K à une très froide de 6500K. Ce produit est doté d'une fine couche de protection Nano-Skin, offrant une protection durable et un indice de protection IP54 pour les environnements humides. Un indice de rendu des couleurs (IRC) supérieur à 97 et un rendement lumineux élevé font de ce produit un incontournable pour tous les projets.

# PINNACLE 200

RUBAN LUMINEUX 24V DE QUALITÉ NORMALISÉE | DEL

## CARACTÉRISTIQUES

### RVB et température réglable de 1800 à 6500 K

Réglable à 100 % avec télécommande NDR

**3 oz de cuivre** par pi<sup>2</sup> – Qualité normalisée

- Pour une réduction de la résistance électrique et des chutes de tension

### IRC de >97

Tri en 3 étapes selon les ellipses de MacAdam

Peut être coupé tous les 4 po.

Longueur maximale – 16,4 pi (5 m)

Ruban de fixation adhésif 3M<sup>MC</sup>

**Certifié IP54 – Endroits humides**

Le ruban lumineux à DEL de la Série Pinnacle 200 de NDR offre une technologie de qualité normalisée pour l'industrie et propose un éventail complet de couleurs, incluant le RVB et la TCC réglable. Il fournit également un large spectre de lumière blanche, allant du blanc chaud (1800K) au blanc très froid (6500K). Il est doté d'un revêtement **Nano-Skin** offrant à ce produit une couche de protection durable et un indice IP54 pour endroits humides.

Ce produit convient bien aux endroits exposés à l'humidité, tels que les bars hôteliers ou résidentiels, les gazebos couverts, les terrasses couvertes, les intérieurs de bateaux ou tout endroit protégé et non exposé au contact direct de l'eau.

## DIMENSIONS & MODÈLES

**16.4' (5m)**

198 LUMENS/FT  
TL200-RGB-24V

**3.7**

WATTS/PI.

**IP54**

Classé pour endroits humides

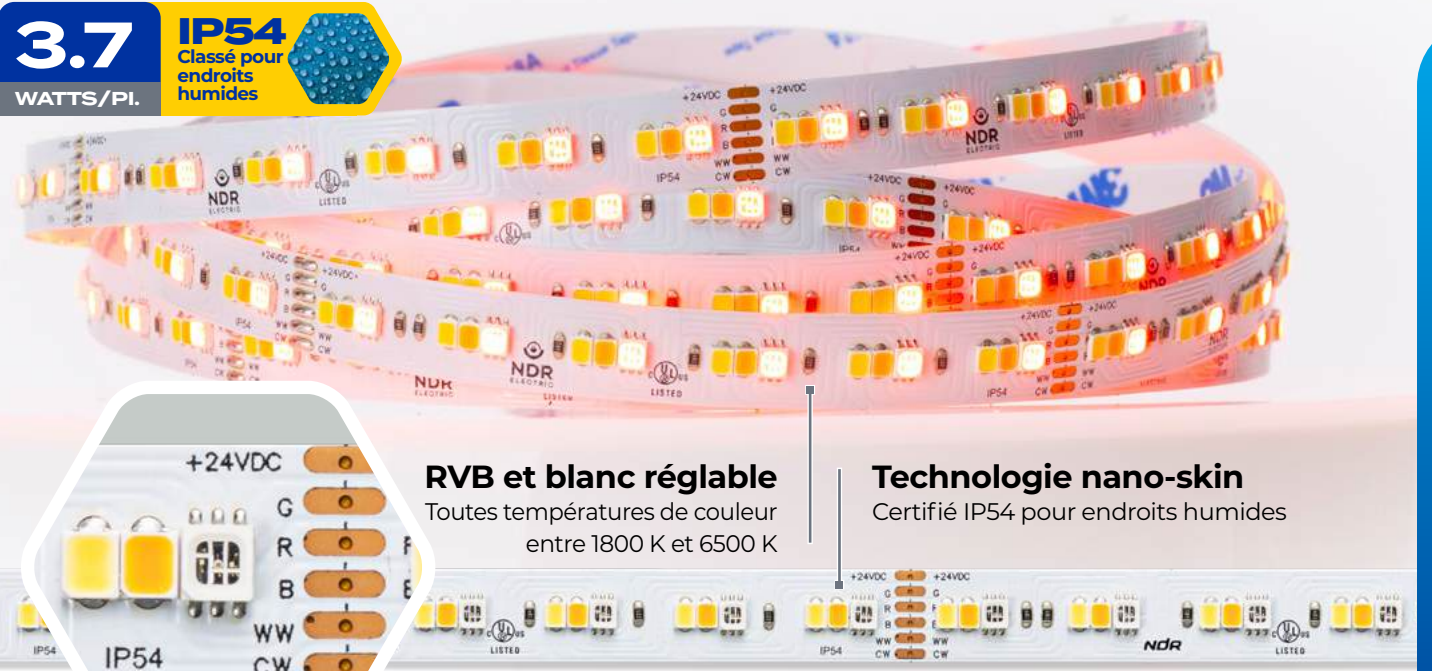

### RVB et blanc réglable

Toutes températures de couleur entre 1800 K et 6500 K

### Technologie nano-skin

Certifié IP54 pour endroits humides

taille réelle





# PINNACLE 150

DEL | RUBAN LUMINEUX RGBW NEONFLEX 24V

Le ruban lumineux LED Neonflex de la série Pinnacle 150 de NDR Lighting est un chef-de-file sur le marché avec une large gamme de couleurs, y compris le RGB et le blanc 3000K.

Avec son extrusion en silicone bénéficiant d'une cote IP67 durable, la série 150 peut être installée à l'intérieur ou à l'extérieur en raison de son homologation pour endroits mouillés.

Le traitement mat offre une sortie lumineuse égale et constante en termes de couleur et de luminosité.

## CARACTÉRISTIQUES

Surface mat pour une couleur et une intensité consistante et homogène  
Longueur maximale – 16,4 pi (5 m)  
Tri en 3 étapes selon les ellipses de MacAdam  
Sécable à tous les 2.5" (64mm)  
**IRC>94**  
**Certifié IP67 – Endroits humides**  
Flexibilité verticale

## DIMENSIONS & MODÈLES

**16.4' (5m)**

138 LUMENS/FT  
TL150-124V-RGBW



**INTENSITÉ RÉGLABLE 0%-100%**  
Contrôle de couleur et d'intensité par contrôleur à distance Wifi ou application mobile SmartLife.

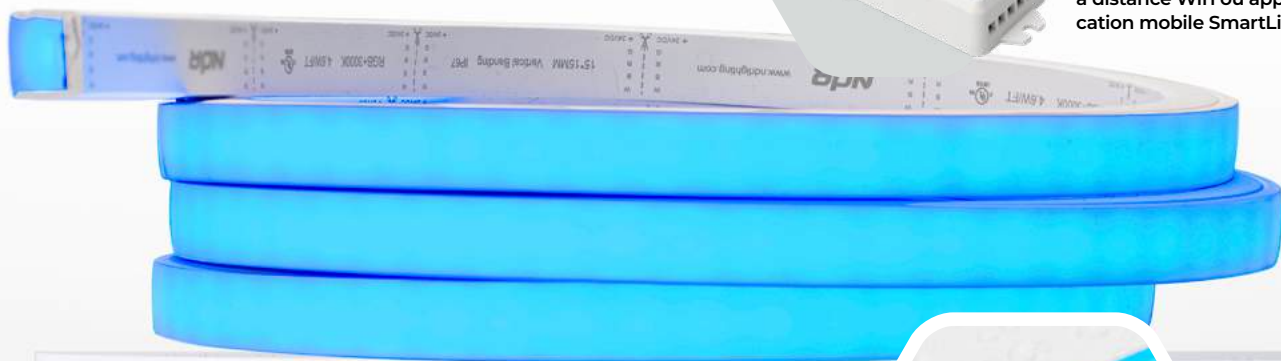

**RGB+W**  
RGB + blanc 3000K



taille réelle



# PINNACLE 150

RUBAN LUMINEUX RGBW NEONFLEX 24V | DEL

NEONFLEX RGB+W

# FLEXIBLE & COLORE.

NDR Pinnacle 150 Series LED Neonflex tape light offers a market leading design with a wide range of colors including both RGB and 3000K white. With its silicon extrusion boasting a durable IP67 rating, the 150 series can be installed indoors or outdoors because of its wet location rating. The matte treatment provides a smooth and consistent color and brightness light output.





# PINNACLE 260

DEL | RUBAN LUMINEUX 24V "CHIP-ON-BOARD" IP67

Le ruban lumineux LED de la série Pinnacle 260 de NDR Lighting offre une technologie de qualité spécifiée par l'industrie à un prix abordable. **Elle présente une conception COB continue qui élimine tout point chaud visible.** Avec son extrusion en silicone, la série 260 peut être installée à l'intérieur ou à l'extérieur grâce à son homologation IP67 pour endroits mouillés. L'extrusion en silicone durable est également résistante à la chaleur jusqu'à 221°F (105°C), ce qui la rend adaptée à une utilisation dans les saunas.

## CARACTÉRISTIQUES

Surface mat pour une couleur et une intensité consistante et homogène  
Tri en 3 étapes selon les ellipses de MacAdam  
Sécable à tous les 1.9" (49mm)  
**Extrusion de silicone IP67 pour endroits mouillés**  
Longueur maximale – 16.4' (5m)

## DIMENSIONS & MODÈLES

**16.4' (5m)**

280 LUMENS/FT  
TL260-COBIP67-3K  
TL260-COBIP67-4K

**16.4' (5m)**

280 LUMENS/FT  
TL260-COBIP67-3K  
TL260-COBIP67-4K

### Design COB continu

Flux lumineux continu sans points chauds



**3.0**  
WATTS/PI.

**IP67**  
Classé pour  
endroits  
mouillés



### Usage en sauna

Les DEL résistent aux températures extrêmes jusqu'à 221°F (105°C)

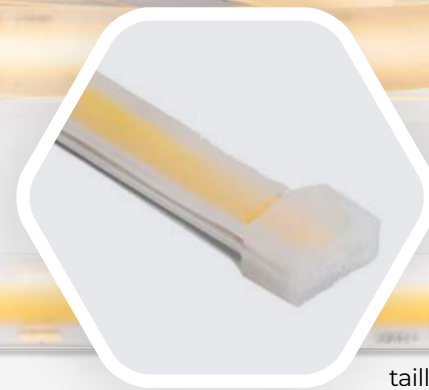

taille réelle

# PINNACLE 250

RUBAN LUMINEUX 24V DE QUALITÉ NORMALISÉE | DEL

Le ruban lumineux à DEL de la Série Pinnacle 250 de NDR offre une technologie de qualité normalisée pour l'industrie et est conçu pour les **applications très long terme.** Ce produit est doté d'un capteur de température et d'une **puce CI à courant constant** garantissant un rendement lumineux homogène dans des applications à long terme.

Par ailleurs, les coûts d'installation sont réduits car ce produit requiert moins de transformateurs (drivers) et de sections séparées. Il convient aussi bien à un éclairage ambiant qu'à un éclairage localisé. Il est idéal pour les couloirs, les coups de pied, les corniches, les vitrines et les présentoirs et bien plus encore.

## CARACTÉRISTIQUES

### Puces CI à courant constant

- Pour une réduction des chutes de tension et du rendement lumineux

### 4 oz de cuivre par pi² – Qualité normalisée

- Pour une réduction de la résistance électrique et des chutes de tension

Tri en 3 étapes selon les ellipses de MacAdam

Intensité variable complète

Peut être coupé tous les 2 po.

Ruban de fixation adhésif 3M<sup>MC</sup>

**Longueur maximale – 32,8 pi (10 m)**

Certifié IP20 – Endroits secs

## DIMENSIONS & MODÈLES

**32.8'**

**(10m)**

236 LUMENS/FT  
TL250-CC24V-3K  
TL250-CC24V-4K

**2.9**

WATTS/PI.

### CI à courant constant

Permet à chaque DEL de recevoir la même puissance nominale, garantissant l'uniformité du rendement lumineux et des couleurs

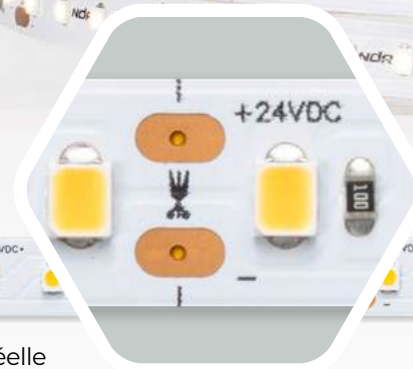
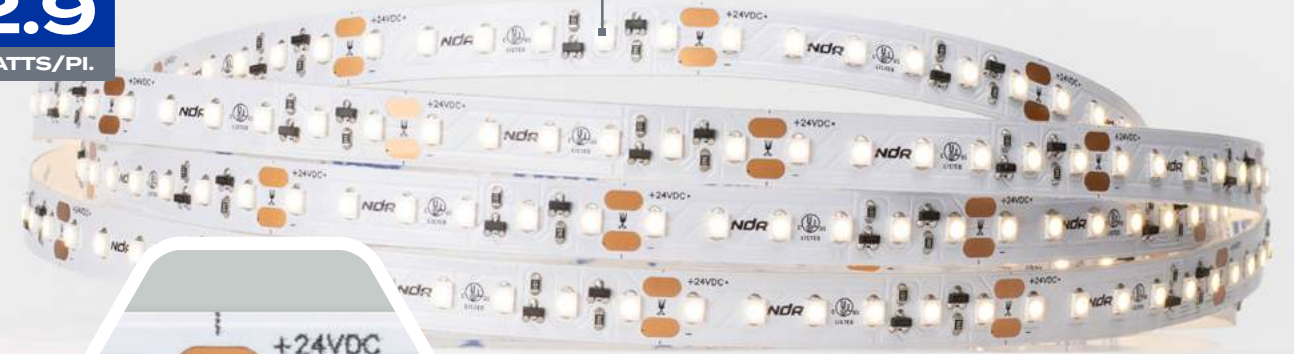

taille réelle





# PINNACLE 400

DEL | RUBAN LUMINEUX 24V DE QUALITÉ NORMALISÉE

Le ruban lumineux à DEL de la Série Pinnacle 400 de NDR offre une technologie de qualité normalisée pour l'industrie et est certifié pour une alimentation de **120V, éliminant ainsi la nécessité d'un transformateur (driver) séparé**. Il est doté d'un revêtement par extrusion en PVC lui procurant un indice IP65 pour endroits mouillés. Il a également été conçu avec une alimentation en courant constant et est doté d'une protection de surtension pour une homogénéité lumineuse optimale et une sécurité accrue.

Avec un branchement à prise directe et une longueur maximale de 100 pieds, ce produit convient à une grande variété d'applications intérieures ou extérieures, dans des endroits mouillés ou humides.

Applications : corniches dans le milieu de l'hôtellerie ou résidentiel, vitrines et présentoirs, gazebos, terrasses, soffites ou tout endroit exposé au contact direct de l'eau.

## CARACTÉRISTIQUES

**Prise directe 120V – Sans transformateur (driver)**  
**Longueur maximale – 100 pi (30,5 m)**  
Tri en 3 étapes selon les ellipses de MacAdam  
Inclut des clavettes de fixation rapide pour chaque 2 pi.  
**Certifié IP65 – Endroits mouillés**

## DIMENSIONS & MODÈLES

<b>30' (9.1m)</b> 414 LUMENS/FT TL400-120V-3K30FT TL400-120V-4K30FT	<b>100' (30.5m)</b> 414 LUMENS/FT TL400-120V-3K TL400-120V-4K
--	--

4.5

WATTS/PI.

IP65

Rated for wet locations



**À l'épreuve de l'eau**  
Enveloppe en PVC IP65

**Prise directe 120V**



taille réelle



# PUCK LIGHTS

RONDELLES SOUS ARMOIRE 24V | LED

# OUI, DES RONDELLES AVEC TCC.



3.5  
WATTS



**C'est exact.** Nos nouvelles rondelles améliorées sont désormais à sélection de température de couleur. Un autre exemple de l'ADN d'innovation de NDR Lighting. Elles sont également disponibles en 3 finis de couleur : blanc, noir et bronze foncé, tous inclus dans l'emballage. **Tous les détails à la page 106.**



# COMPOSANTES PINNACLE

PIÈCES POLYVALENTES POUR UNE INSTALLATION FACILE

## CONNECTEURS 2 ÉPINGLES



**TL-STT-2-10**  
Connecteur fileté à 2 épingles,  
connecteur ruban à ruban  
(8-10mm)



**TL-STB-2-10**  
Connecteur fileté à 2 épingles,  
bloc terminal  
(8-10mm)



**TL-DUAL-2-10**  
Connecteur fileté à 2 épingles,  
ruban à ruban et ruban à bloc  
terminal, **connecteur double**



**TL-SLTT-2-10**  
Connecteur fileté à 2 épingles,  
coin en "L" ruban à ruban  
(8-10mm)



**TL-SJOIN8-2-10**  
Connecteur fileté à 2 épingles,  
connecteur ruban à ruban avec  
fil de 8" (8-10mm)



**TL-STW8-2-10**  
Connecteur fileté à 2 épingles,  
connecteur ruban fil de 8"  
(8-10mm)

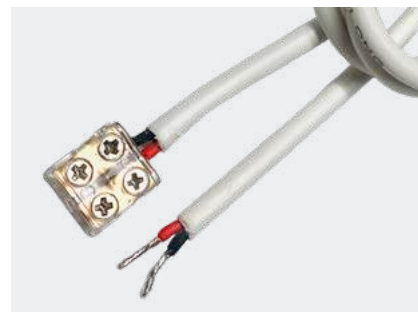

**TL-EXT6FT-2-10**  
Connecteur fileté à 2 épingles -  
Extension de 6 pieds

## CONNECTEURS 6 ÉPINGLES



**TL-CTT-6-12**  
Connecteur 6 épingles ruban  
à ruban (12mm)



**TL-CTW6-6-12**  
Connecteur 6 épingles ruban  
à fil de 6" (12mm)



**TL-CJOIN6-6-12**  
Jointeur 6 épingles ruban  
à ruban avec fil de 6" (12mm)

## ACCESSOIRES 120V



**TL-EXT-20FT-6-12**  
Connecteur à 6 épingles,  
extension de 20 pieds

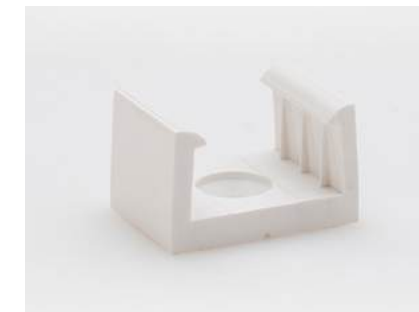

**TL-CLIP120V**  
Clavette de fixation pour ruban  
lumineux 120V (51 clips incluses pour  
chaque rouleau de 100 pieds)



**TL-EC120V**  
Embout pour ruban lumineux 120V

## KITS DE DIFFUSION



**TL-CKIT1-SV**  
Kit de diffusion pour  
ruban lumineux de 39"  
0,71" (18mm) large - Argent



**TL-CKIT1-SV**  
Kit de diffusion pour  
ruban lumineux de 39"  
0,71" (18mm) large - Noir



**TL-CKIT2-SV**  
Kit de diffusion pour  
ruban lumineux de 39"  
0,94" (24mm) large - Argent



# COMPOSANTES **PINNACLE**

PIÈCES POLYVALENTES POUR UNE INSTALLATION FACILE

## CONNECTEURS 2 ÉPINGLES POUR ENDROITS MOUILLÉS

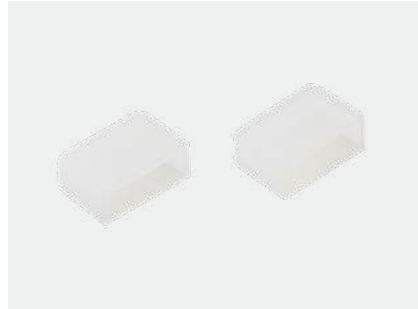

**TL-EC-COB67**  
Embout de silicone  
(10mm)



**TL-WL6FT-COB67**  
Connecteur ruban à fil de 6 pieds  
(10mm)



**TLJOIN12-COB67**  
Connecteur ruban à ruban avec  
fil de 12" (10mm)



**TL-CLIP-COB67**  
Clavettes de fixation en silicone avec  
vis

## CONNECTEURS POUR RGBW NEONFLEX



**TL-EC24V-1515**  
Embout pour ruban RGBW  
Neonflex (15mm)



**TL-WL6-1515**  
Connecteur ruban à fil de 6" pour  
RGBW Neonflex (15mm)



**TL-JOIN6-1515**  
Connecteur ruban à ruban avec  
fil de 6" pour RGBW Neonflex  
(15mm)

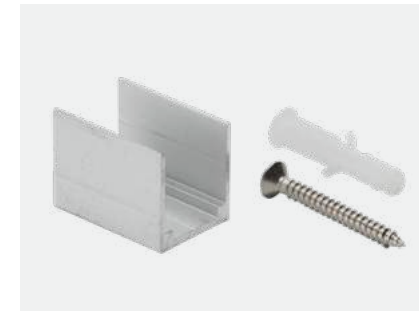

**TL-CLIP-1515**  
Clavettes de fixation pour RGBW  
Neonflex (15mm)

## CONTRÔLEUR & CONTRÔLEUR À DISTANCE



**TL-WIFI-CTLR**  
WIFI & RF controller for RGBW and  
RGB-CCT tape light



**TL-RGBCCT-RMT**  
RGB+CCT RF remote for Pinnacle  
Tape Light



**TL-RGBW-RMT**  
RGBW RF remote for Pinnacle Tape  
Light



# COMPOSANTES PINNACLE

## DEL | PILOTES 24V (DRIVERS)

Les pilotes (drivers) 24V offerts sont d'une qualité supérieure et offrent la meilleure fiabilité du marché. Avec leur haute performance, leur plage étendue de tension d'entrée, leur compatibilité de gradation polyvalente (TRIAC, phase directe et inverse, **MLV ou ELV**), leurs dimensions compactes et leur certification pour endroits mouillés, ces produits ont été rigoureusement testés pour assurer des années d'utilisation sans entretien.



### SPÉCIFICATIONS

Modèle	TLD24V-30W	TLD24V-60W	TLD24V-96W	TLD24V-192W	TLD24V-288W	TLD24V-25W	TLD24V-MINI-60W	
<b>Certifications</b>	UL cUL Classe 2 FCC					cETLus Class 2 FCC		
<b>Sortie</b>	Tension CD	24V					24V	24V
	Courant nominal	1,25A	2,5A	4A	2 x 4A	3 x 4A	1,04A	2,5A
	Puissance nominale	30W	60W	96W	192W (2 x 96W)	288W (3 x 96W)	25W	60W
<b>Tension</b>	Plage de tension	100-277VAC					100-130VAC	120VAC
	Gamme de fréquences	47-63Hz					47-63Hz	47-63Hz
	Facteur de puissance (Typ.) à pleine charge	0,99@120VAC 0,97@277VAC	0,98@120VAC 0,95@277VAC	0,98@120VAC 0,96@277VAC	0,99@120VAC 0,94@277VAC	0,99@120VAC 0,95@277VAC	0,65@120VAC	0,94@120VAC
	THD (Typ.) à pleine charge	<20%					<20%	<20%
	Efficacité (Typ.) à pleine charge	79%	83%		87%@120VAC 89%@277VAC		84%	88%
	Courant CA (Max.)	0,5A@100VAC	0,9A@100VAC	1,3A@100VAC	2,9A@100VAC	2,6A@100VAC	0,9A@100VAC	0,75A@120VAC
	Courant de fuite	<0,50mA					<0,50mA	<0,50mA
<b>Environnement</b>	Température de fonctionnement: -40~ +60°C (-40~+140°F)							
<b>Autres</b>	Poids net	2,1 lbs / 0,95 Kg	2,4 lbs / 1,1 Kg	2,8 lbs / 1,3 Kg	4,85 lbs / 2,2 Kg	5,40 lbs / 2,45 Kg	0,5 lbs / 0,95Kg	0,37 lbs / 0,17Kg
	Dimensions	6,5" / 165 mm (L) x 3,7" / 94,5 mm (W) x 1,6" / 40 mm (H)	7,4" / 188 mm (L) x 3,7" / 94,5 mm (W) x 1,6" / 40 mm (H)	8,7" / 220 mm (L) x 3,7" / 94,5 mm (W) x 1,6" / 40 mm (H)	10,9" / 277 mm (L) x 4,3" / 109 mm (W) x 1,8" / 45 mm (H)	11,9" / 302 mm (L) x 4,3" / 109 mm (W) x 1,8" / 45 mm (H)	6,1" / 155mm (L) x 2,1" / 54mm (W) x 0,8" / 20mm (H)	3,3" / 84mm (L) x 1,6" / 40mm (W) x 0,98" / 25mm (H)



# COMPOSANTES PINNACLE

## GRADATEUR+PILOTE 24V | DEL

### 2-EN-1 Gradateur+Pilote

Gradateur & pilote dans un seul appareil pour éviter les problèmes de compatibilité. Pas de pilote additionnel requis.



Le gradateur + pilote (driver) DEL 24V simplifie l'installation de tout ruban lumineux, luminaire sous-armoire ou luminaire DEL à voltage constant de 24V. Le jumelage du gradateur et du pilote (driver) en un seul dispositif élimine les problèmes de compatibilité. Il s'insère dans toute boîte électrique murale standard et offre un spectre de gradation de 100-1%.

Modèle	Voltage entrant	Wattage sort. maximum	Courant sortant maximum	Voltage sortant	Plage de gradation	THD	Facteur de puissance
TLDDIM24V-100W	120 VAC	100 W	4,2 A	24 V	1%-100%	<20%	>0,9

## DEL | PILOTES SPECIAUX



### TLD24V-25W

Le driver 24V de la série Pinnacle a été conçu pour les projets nécessitant une faible puissance ou des petites longueurs de câblage. Son format compact et son profil d'une hauteur de moins de 1" permettent plusieurs options d'installation discrètes. Il répond à toutes les exigences pour la certification Classe 2 et est le driver recommandé pour une utilisation avec nos Puck lights et rubans LED de la série Pinnacle 24V. Les exigences minimales de charge de 5% soit 1,25W permettent d'alimenter un seul Puck light, et à charge maximale, il peut alimenter jusqu'à 17 Puck lights.

### TLD24V-MINI-60W & 96W

La série MINI Pinnacle a été conçue pour les projets où l'espace est restreint pour l'emplacement du driver. Bien qu'il puisse être utilisé pour des applications de variation d'intensité, nous recommandons l'utilisation d'un variateur ELV pour obtenir les meilleurs résultats avec ce transformateur driver MINI de 60W ou 96W.





# Sous ARMOIRE

## SOLUTIONS D'ÉCLAIRAGE SOUS ARMOIRE ÉCO- ÉNERGÉTIQUE

Les options d'éclairage sous armoire de NDR Lighting ont une excellente performance énergétique et sont dotées des toutes dernières technologies DEL. Réputés pour leur design abordable, nos produits représentent la solution parfaite pour une foule d'applications d'éclairage sous armoire.

Offerts dans une vaste gamme de styles, dimensions et modèles, nos produits pour dessous d'armoire DEL et fluorescents T5 sont conçus pour une installation rapide et facile. Ces luminaires conviennent bien aux dessous d'armoires de cuisine ou aux postes de travail et garantissent des années d'utilisation sans entretien.





### FINI



Blanc

La série Lucia offre une solution d'éclairage à DEL économique. Les luminaires sont dotés de plusieurs entrées défonçables pour une installation facile et rapide. Le diffuseur givré permet une diffusion uniforme de la lumière.

Idéal pour une utilisation sous les armoires, dans les garde-robes, les postes de travail et bien d'autres.

### DIMENSIONS & MODÈLES

<b>8"</b> 300 LUMENS UNL50DIM-CCT-8	<b>12"</b> 450 LUMENS UNL50DIM-CCT-12	<b>21"</b> 1000 LUMENS UNL50DIM-CCT-21	<b>30"</b> 1250 LUMENS UNL50DIM-CCT-30	<b>40"</b> 1800 LUMENS UNL50DIM-CCT-40
---	---	--	--	--

### TEMPÉRATURES DE COULEUR



**3K•4K•5K**  
SÉLECTIONNABLE

### CARACTÉRISTIQUES

3 températures de couleur avec sélecteur TCC  
Construction en aluminium  
Transformateur (driver) intégré  
Cavité de câblage facilitant le branchement  
Plusieurs entrées défonçables de 1/2 pouce

3K 4K 5K



### FINI

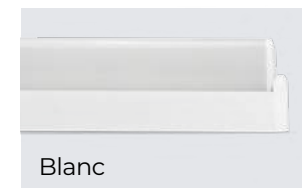

Blanc

La série ISA se compose de luminaires pivotants aux courbes douces alliant design et fonctionnalité. Ils s'installent aisément sous une armoire ou au mur. La lentille diffusée peut pivoter jusqu'à 45 degrés pour mettre en valeur le carrelage du dossier ou un élément au mur.

### CARACTÉRISTIQUES

3 températures de couleur avec sélecteur TCC  
Construction en aluminium  
Pivot de 45°  
Transformateur (driver) intégré  
Cavité de câblage pour un branchement aisé  
Plusieurs entrées défonçables de 3/8 pouce

### DIMENSIONS & MODÈLES

<b>12"</b> 500 LUMENS UNS70DIM-CCT-12	<b>21"</b> 1100 LUMENS UNS70DIM-CCT-21	<b>30"</b> 1450 LUMENS UNS70DIM-CCT-30
---	--	--

### TEMPÉRATURES DE COULEUR



**3K•4K•5K**  
SÉLECTIONNABLE

**Amplitude de mouvement**



Grande amplitude de mouvement





# PUCK LIGHTS

DEL | SOUS ARMOIRE

FINI (3 finis inclus)



Blanc

Noir

Bronze foncé

La polyvalence est l'aspect le plus important lorsqu'il est question d'éclairage sous armoire. Notre nouveau Puck Light 24V permet d'innombrables options d'installation dû à son profil ultra mince, son wattage bas et son intensité réglable. Il peut être monté en surface en utilisant l'anneau de montage inclus, ou encastré. Ce luminaire est compatible avec notre sélection de transformateurs (drivers) Pinnacle 24V.

DIMENSIONS & MODÈLES

3"

24V  
PL24V-CCT-WH

TEMPÉRATURES DE COULEUR



27K•3K•4K  
SÉLECTIONNABLE

3.5  
WATTS

CARACTÉRISTIQUES

Profil ultra mince :

- Fixation en surface (0.25")
- Fixation encastrée (0.125")

Intensité réglable

Fil de 6pi

Connection filée de 24V

Compatible avec la série de transformateurs (drivers) 24V série Pinnacle de NDR dont le TLD24V-25W



TLD24V-25W

3 finis de couleur inclus



Endroits mouillés



Intensité réglable



ETL  
Intertek





# LUMINAIRES DE SÉCURITÉ

## DES SOLUTIONS D'ÉCLAIRAGE EXTÉRIEUR

Nos solutions d'éclairage extérieur se distinguent par leur technologie DEL haute performance et économique. Qu'il s'agisse d'éclairage général ou de sécurité, nos luminaires DEL sont le choix idéal pour toutes vos exigences en terme de design ou d'architecture. Des traditionnelles lumières d'extérieur à double DEL avec détecteur de mouvement aux luminaires sentinelle, nos éclairages d'extérieur sauront rehausser votre propriété.





# EXCALIBUR

DEL | PROJECTEUR À 2 TÊTES RÉSIDENTIEL

FINI



Bronze foncé



Blanc

Ce projecteur DEL ovale avec détecteur de mouvement procure un éclairage de sécurité et général pour les applications résidentielles extérieures.

Notre capteur à détection double zone avec couverture avant grand angle de 200 degrés et de 90 degrés vers le bas détecte les mouvements au plus près de l'entrée ou du périmètre de la résidence.

TEMPÉRATURES DE COULEUR 

**3K•4K**  
SÉLECTIONNABLE

CARACTÉRISTIQUES



**Réglage sans outils**

Ajustement d'inclinaison à pression sans outils



**Boîtier en aluminium moulé**

Construction en aluminium moulé sous pression



**Commandes**

Contrôle de la sensibilité et minuterie



**Sensibilité ajustable**

Capteur photocellule à sensibilité ajustable



**Détecteur de mouvement PIR de qualité supérieure**

Couverture avant grand angle de 200°  
Détection de 80° vers le bas  
Détection jusqu'à 70'  
Entièrement ajustable pour un positionnement idéal

MODÈLE

2400 LUMENS  
OS110LED



 Aluminium moulé

Détection double zone de qualité supérieure

80°

200°



ajustement à pression



# SPRINGFIELD

PROJECTEUR À 2 TÊTES RÉSIDENTIEL | DEL

FINI

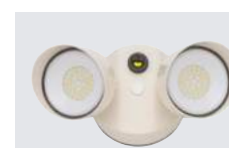

Blanc

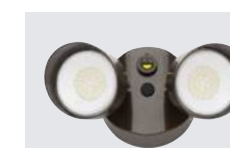

Bronze foncé

Ce luminaire DEL TCC ovale à 2 têtes haute performance procure un éclairage de sécurité et d'usage général pour les applications résidentielles et commerciales extérieures.

Le luminaire s'allume automatiquement au crépuscule et s'éteint à l'aube grâce à la cellule photoélectrique intégrée, offrant ainsi une sécurité accrue pendant la nuit.

TEMPÉRATURES DE COULEUR 

**3K•4K**  
SÉLECTIONNABLE

CARACTÉRISTIQUES



**Réglage sans outils**

Ajustement d'inclinaison à pression sans outils



**Boîtier en aluminium moulé**

Construction en aluminium moulé sous pression



**Sensibilité ajustable**

Capteur photocellule à sensibilité ajustable



MODÈLE

2400 LUMENS  
OS160LED



 Aluminium moulé

ajustement à pression





# TRITON

## DEL | PROJECTEUR HAUTE PUISSANCE À DEUX TÊTES

### FINI



Blanc



Noir



Bronze foncé

### MODÈLE

4000 • 6000 LUMENS  
OS4600



Aluminium moulé

Intensité réglable



ajustement à pression

Offrant notre flux lumineux le plus puissant à ce jour, le Triton est définitivement une proposition éblouissante.

Sa conception à deux têtes permet d'éclairer deux espaces avec une seule et même source lumineuse et sa cellule photosensible ajustable vous permet d'éviter le gaspillage énergétique.

### TEMPÉRATURES DE COULEUR



**4K•5K**  
SÉLECTIONNABLE

### CARACTÉRISTIQUES



#### Réglage sans outils

Ajustement d'inclinaison à pression sans outils



#### Boîtier en aluminium moulé

Construction en aluminium moulé sous pression



#### Sensibilité ajustable

Capteur photocellule à sensibilité ajustable



#### Haute puissance

Option haute puissance à 6000 lumens

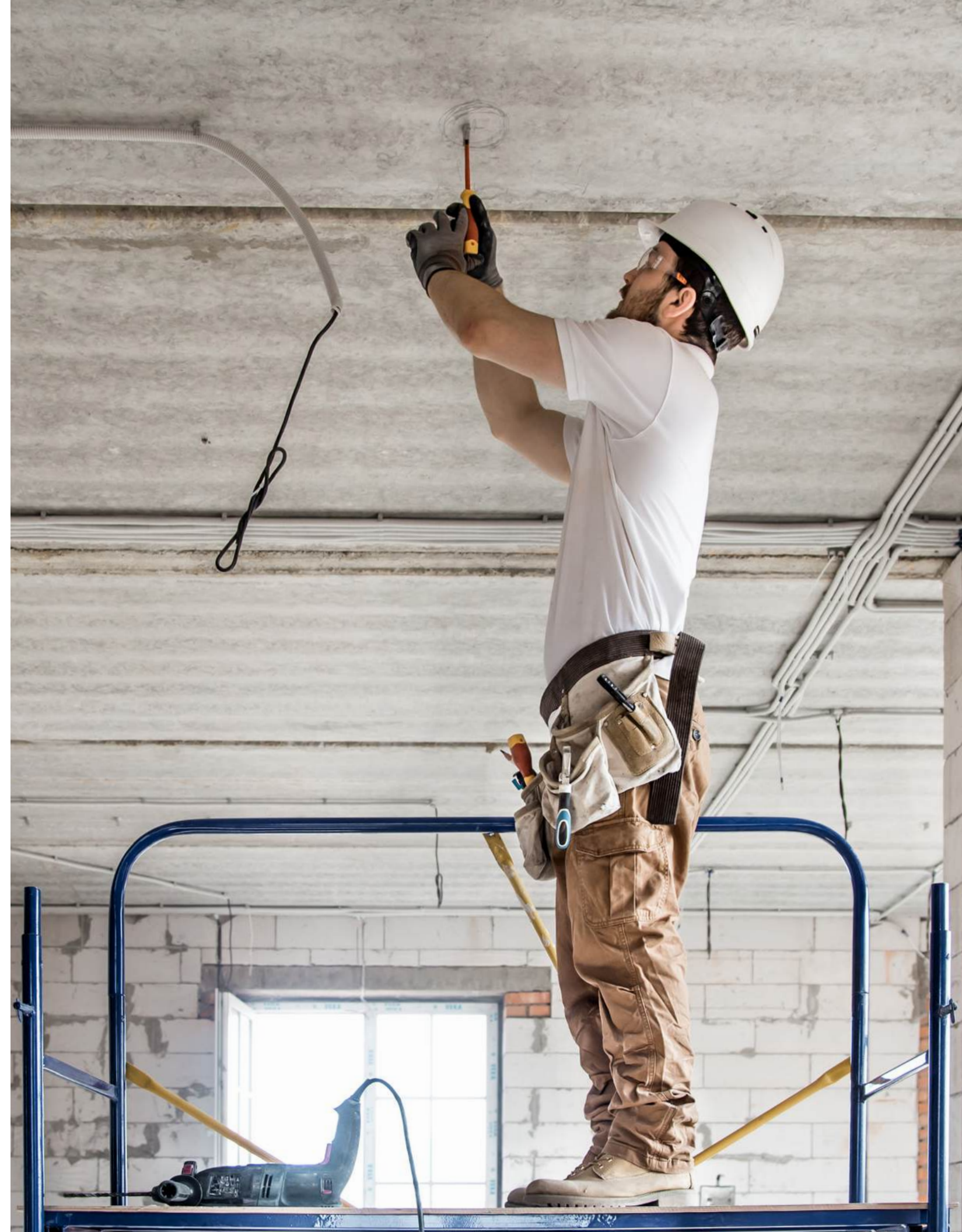



[NDRLIGHTING.COM](http://NDRLIGHTING.COM)







## **NDR Lighting États-Unis**

244 River Street  
Oneonta, NY 13820  
États Unis d'Amérique  
info@NDRlighting.com  
1 855 739 8228

---

## **NDR Lighting Canada**

102-2001 boulevard Des Sources  
Montréal, Québec, Canada  
H9K 5Z4  
info@NDRlighting.com  
1 855 739 8228

---

## **NDR Lighting Mexico**

NDR Lighting Mexico  
Circuito Parque Industrial #6500  
Bodega 517,  
Parque Industrial  
58200 Morelia, Mich., Mexico  
info@NDRlighting.com.mx  
443 425 5838